

# **EHEIM**

## streamON+

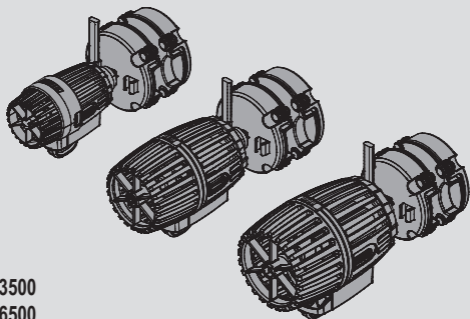

3500  
6500  
9500

---

de Bedienungsanleitung

---

en Operating instructions

---

fr Mode d'emploi

---

it Istruzioni per l'uso

---

es Manual de instrucciones

---

pt Manual de instruções

---

nl Bedieningshandleiding

---

da Betjeningsvejledning

---

---

sv Bruksanvisning

---

fi Käyttöohje

---

tr Kullanım talimatları

---

pl Instrukcja obsługi

---

cs Návod k obsluze

---

ru Руководство по обслуживанию

---

zh 操作说明书

---

ko 사용 설명서

---

Typ	3500	6500	9500
Rated power	2.5 W	6 W	12 W
Delivery rate	3500 l/h	6500 l/h	9500 l/h
Dimensions (L x W x H)	110 x 47 x 55 mm	131 x 59 x 72 mm	138 x 70 x 88 mm
Glas thickness	3 - 8 mm	6 - 12 mm	6 - 12 mm
Aquarium size	35 - 200 l	150 - 350 l	350 - 500 l
Cable length	2 m		
Voltage/Frequency	230 V / 50 Hz resp. 120 V / 60 Hz		



# Original EHEIM Zubehör für Meerwasseraquarien

## Original EHEIM accessories for marine aquariums



skimmarine 100

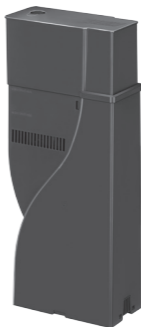

skimmarine 300



powerLED+ marine hybrid



powerLED+ marine actinic



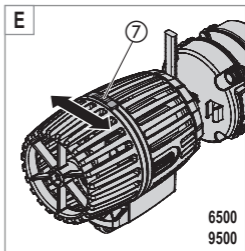
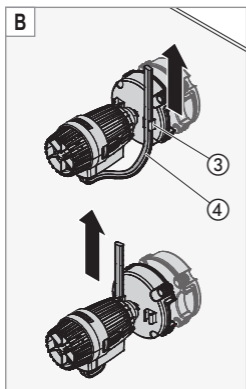
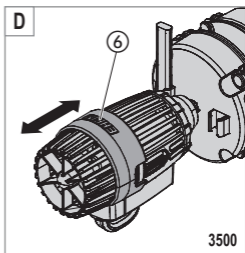
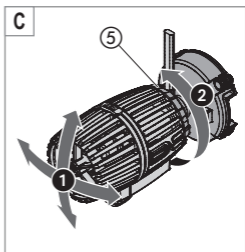
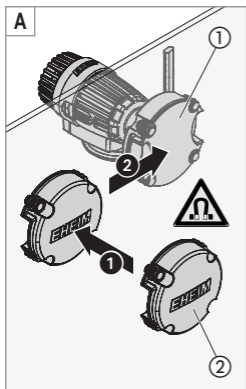

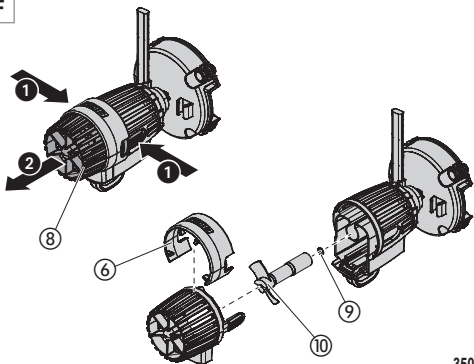

**F**

3500

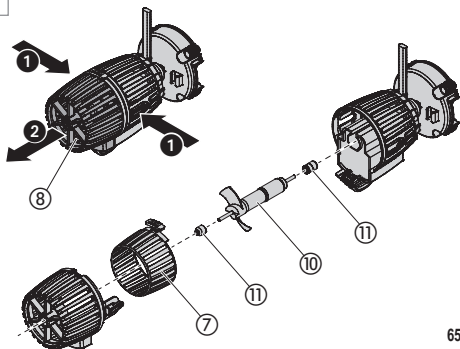
**G**6500  
9500

# Original-Bedienungsanleitung

## Strömungspumpe streamON+ 3500 / 6500 / 9500

### 1. Allgemeine Benutzerhinweise

#### Informationen zum Gebrauch der Bedienungsanleitung



- ▶ Bevor Sie das Gerät zum ersten Mal in Betrieb nehmen, muss die Bedienungsanleitung vollständig gelesen und verstanden werden.
- ▶ Betrachten Sie die Bedienungsanleitung als Teil des Produkts und bewahren Sie sie gut und erreichbar auf.
- ▶ Fügen Sie diese Bedienungsanleitung bei Weitergabe des Geräts an Dritte bei.

#### Symbolerklärung

Die folgenden Symbole werden auf dem Gerät verwendet.



Das Gerät darf nur in Innenräumen für aquaristische Einsatzbereiche verwendet werden.



Das Gerät besitzt die Schutzklasse II.

**IPX8**

Das Symbol weist darauf hin, dass das Gerät gegen dauerndes Untertauchen geschützt ist.



Das Gerät ist nach den jeweiligen nationalen Vorschriften und Richtlinien approbiert und entspricht den EU-Normen

Die folgenden Symbole und Signalworte werden in dieser Bedienungsanleitung verwendet.



**GEFAHR!**

Das Symbol weist auf eine drohende Gefahr durch Stromschlag hin, die den Tod oder eine schwere Körperverletzung zur Folge haben kann.



### **Gefahr durch magnetische Felder**

Das Symbol weist auf eine drohende Gefahr hin, die den Tod oder eine schwere Körperverletzung zur Folge haben kann.



### **WARNUNG!**

Das Symbol weist auf eine drohende Gefahr hin, die eine mittlere bis leichte Körperverletzung oder ein gesundheitliches Risiko zur Folge haben kann.



### **VORSICHT!**

Das Symbol weist auf die Gefahr von Sachschäden hin.



Hinweis mit nützlichen Informationen und Tipps.

## Darstellungskonvention

⊗ **A** Verweis auf eine Abbildung, hier Verweis auf Abbildung A

▶ Sie werden zu einer Handlung aufgefordert.

## 2. Einsatzgebiet

### **Bestimmungsgemäße Verwendung**

Das Gerät und alle im Lieferumfang enthaltenen Teile sind für die Benutzung im privaten Bereich bestimmt und dürfen ausschließlich verwendet werden:

- zur Wassermwälung im Aquarium
- in Innenräumen
- unter Einhaltung der technischen Daten

Für das Gerät gelten folgende Einschränkungen:

- nicht für gewerbliche oder industrielle Zwecke verwenden
- nur für Wassertemperaturen von +4 °C bis +35 °C verwenden

### 3. Sicherheitshinweise

Von diesem Gerät können Gefahren für Personen und Sachwerte ausgehen, wenn das Gerät unsachgemäß bzw. nicht dem Verwendungszweck entsprechend eingesetzt wird oder wenn die Sicherheitshinweise nicht beachtet werden.

## Für Ihre Sicherheit



- Die Geräteverpackung nicht in die Hände von Kindern gelangen lassen, da hiervon Gefahren ausgehen können (Erstickungsgefahr!).
- Dieses Gerät kann von Kindern ab 8 Jahren sowie von Personen mit reduzierten physischen, sensorischen oder mentalen Fähigkeiten oder Mangel an Erfahrung und/oder Wissen benutzt werden, wenn sie beaufsichtigt oder bezüglich des sicheren Gebrauchs des Gerätes unterwiesen wurden und die daraus resultierenden Gefahren verstanden haben. Kinder dürfen nicht mit dem Gerät spielen. Reinigung und Benutzerwartung dürfen nicht durch

Kinder durchgeführt werden, es sei denn, sie sind beaufsichtigt.

- Führen Sie vor Benutzung eine Sichtkontrolle durch, um sicherzustellen, dass das Gerät, insbesondere Netzkabel und Stecker, unbeschädigt sind.
- Benutzen Sie das Gerät niemals mit einem beschädigten Netzkabel.
- Reparaturen dürfen ausschließlich von einer EHEIM Servicestelle durchgeführt werden.
- Tragen Sie das Gerät nicht am Netzkabel und ziehen Sie zum Trennen vom Stromnetz immer am Stecker und nicht am Kabel oder Gerät.
- Schützen Sie das Netzkabel vor Hitze, Öl und scharfen Kanten.
- Führen Sie nur Arbeiten durch, die in dieser Anleitung beschrieben sind.

- Nehmen Sie niemals technische Änderungen am Gerät vor.
- Verwenden Sie nur Original-Ersatzteile und -Zubehör für das Gerät.



- Das Gerät besitzt Magnete mit starken Magnetfeldern, die Herzschrittmacher oder implantierte Defibrillatoren (ICD) beeinflussen können. Halten Sie **mindestens 30 cm** Abstand zwischen Implantat und Magnet.



- Die Pumpe muss über eine Fehlerstrom-Schutzeinrichtung mit einem Bemessungsfehlerstrom von maximal 30 mA abgesichert sein. Bei Fragen und Problemen wenden Sie sich an eine Elektrofachkraft.
- Trennen Sie sofort alle Geräte im Aquarium vom Stromnetz bei einer

Wasserleckage bzw. wenn die Fehlerstrom-Schutzeinrichtung auslöst.

- Trennen Sie grundsätzlich alle Geräte im Aquarium vom Stromnetz, wenn sie nicht benutzt werden, bevor Sie Geräte ein- bzw. ausbauen und vor allen Reinigungs- und Wartungsarbeiten.
- Schützen Sie Steckdose und Netzstecker vor Feuchtigkeit. Es empfiehlt sich mit dem Netzkabel eine Tropfschlaufe zu bilden, die verhindert, dass evtl. am Kabel entlang laufendes Wasser zur Steckdose gelangt.
- Die elektrischen Daten der Pumpe müssen mit den Daten des Stromnetzes übereinstimmen. Sie finden diese Daten auf dem Typenschild, der Verpackung oder in dieser Anleitung.

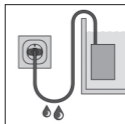

- Die Netzanschlussleitung der Pumpe kann nicht ersetzt werden. Bei Beschädigung der Leitung ist die Pumpe zu verschrotten.

#### 4. Inbetriebnahme

##### Montage im Aquarium (☒A)



##### **Vorsicht starke Magnete! Quetschgefahr.**

- ▶ Trennen Sie die Magnete durch gegenseitiges Verdrehen. Benutzen Sie die dafür vorgesehenen Griffmulden.
  - ▶ Lagern Sie die Magnete in 30 cm Abstand separat voneinander.
1. Halten Sie die Pumpe mit einer Hand von innen an die gewünschte Position unterhalb des Wasserspiegels im Aquarium.
  2. Setzen Sie mit der anderen Hand die Magnethälfte mit Logo ② mit Abstand zur Pumpe, von außen vorsichtig auf die Glasscheibe. Achten Sie darauf, dass der Magnet nicht gegen die Glasscheibe schlägt!
  3. Schieben Sie die Magnethälfte auf dem Glas in Richtung der Pumpe, bis beide Magnethälften ①/② übereinander liegen.

##### Verlegen des Netzkabels (☒B)

1. Führen Sie das Netzkabel ④, je nach Bedarf, links oder rechts am Pumpenkörper vorbei.
2. Befestigen Sie das Kabel in der entsprechenden Halterung ③.

#### 5. Bedienung



##### **VORSICHT! Sachbeschädigung.**

Die Pumpe darf nicht trocken laufen.



### Pumpe ein-/ausschalten

1. Stecken Sie den Netzstecker in die Netzsteckdose. **Achtung: Die Pumpe läuft sofort an!**
2. Ziehen Sie zum Ausschalten den Netzstecker aus der Netzsteckdose.

### Strömungsrichtung einstellen (☒C)

1. Drehen Sie die Strömungspumpe über das Kugelgelenk in die gewünschte Strömungsrichtung.
2. Fixieren Sie die Stellung durch Festziehen des Halteringses (5).

### Durchfluss regeln

#### streamON+ 3500 (☒D)

1. Schieben Sie den Leistungsregler (6) nach vorne bzw. nach hinten um den Wasserdurchfluss einzustellen.

#### streamON+ 6500 / 9500 (☒E)

1. Drehen Sie den Leistungsregler (7) nach links bzw. nach rechts um den Wasserdurchfluss einzustellen.

## 6. Wartung



### Achtung! Stromschlag!

- ▶ Ziehen Sie vor Wartungsarbeiten den Netzstecker der Pumpe.



### Vorsicht! Sachbeschädigung.

- ▶ Verwenden Sie zur Reinigung keine harten Gegenstände oder Reinigungsmittel.
- ▶ Die Pumpenteile sind nicht spülmaschinenbeständig! Reinigen Sie die Pumpenteile nicht in der Spülmaschine.



In den nachstehenden Abschnitten sind Wartungsarbeiten beschrieben, die für einen optimalen und störungsfreien Betrieb erforderlich sind. Eine regelmäßige Wartung verlängert die Lebensdauer und sichert über einen langen Zeitraum die Funktion der Pumpe.

Wir empfehlen je nach Verschmutzungsgrad das Gerät komplett zu zerlegen und zu reinigen. Gehen Sie dazu wie folgt vor:

### Pumpe reinigen

1. Ziehen Sie vor Wartungsarbeiten den Netzstecker der Pumpe.
2. Halten Sie die Pumpe mit einer Hand fest.
3. Schieben Sie mit der anderen Hand die Magnethälfte mit Logo auf der Glasscheibe von der Pumpe weg.
4. Entnehmen Sie die Pumpe.

#### **streamON+ 3500** (☒F)

1. Drücken Sie die beiden Rastnasen gleichzeitig ein und ziehen Sie den Pumpenkorb (8) aus dem Motorgehäuse.
2. Ziehen Sie das Pumpenrad (10) aus dem Motorgehäuse.
3. Dücken Sie den Leistungsregler (6) leicht auseinander und nehmen Sie ihn vom Pumpenkorb.
4. Reinigen Sie alle Komponenten unter fließendem Wasser mit einer Bürste. Entfernen Sie Kalkablagerungen mit 10 %iger Zitronensäure entfernen
5. Montieren Sie die Pumpe wieder in umgekehrter Reihenfolge.



- ▶ Achten Sie beim Zusammenbau darauf, dass die Anlaufscheibe (9) korrekt im Motorgehäuse eingelegt ist.

#### **streamON+ 6500 / 9500** (☒G)

1. Drücken Sie die beiden Rastnasen gleichzeitig ein und ziehen Sie den Pumpenkorb (8) aus dem Motorgehäuse.
2. Ziehen Sie den Leistungsregler (7) aus dem Motorgehäuse.
3. Ziehen Sie das Pumpenrad (10) aus dem Motorgehäuse.
4. Reinigen Sie alle Komponenten unter fließendem Wasser mit einer Bürste. Entfernen Sie Kalkablagerungen mit 10 %iger Zitronensäure entfernen
5. Montieren Sie die Pumpe wieder in umgekehrter Reihenfolge.



- ▶ Achten Sie beim Zusammenbau darauf, dass die Lagerbuchsen (11) korrekt im Pumpenkorb sowie im Motorgehäuse eingelegt sind.

## 7. Beheben von Störungen



### Achtung! Stromschlag!

- ▶ Ziehen Sie vor dem Beheben von Störungen den Netzstecker der Pumpe.

Störung	Mögliche Ursache	Abhilfe
Pumpe läuft nicht an	Netzspannung fehlt	<ul style="list-style-type: none"> <li>▶ Überprüfen Sie die Netzspannung</li> <li>▶ Kontrollieren Sie die Zuleitung</li> </ul>
Pumpe fördert nicht	Netzstecker ist nicht eingesteckt	▶ Stecken Sie den Netzstecker in die Netzsteckdose
	Pumpenrad ist blockiert	▶ Reinigen Sie die Pumpe
	Thermischer Schutzschalter ist aktiviert (nur streamON+ 9500)	<ol style="list-style-type: none"> <li>1. Ziehen Sie den Netzstecker und lassen Sie die Pumpe abkühlen.</li> <li>2. Stecken Sie nach ca. 1 Stunde den Netzstecker wieder ein.</li> </ol>
Pumpe fördert ungenügend	Filtergehäuse ist verschmutzt	▶ Reinigen Sie das Filtergehäuse

Bei sonstigen Störungen wenden Sie sich bitte an den EHEIM Service.

## 8. Außerbetriebnahme und Entsorgung

### Lagern



1. Nehmen Sie das Gerät aus dem Aquarium.
2. Reinigen Sie das Gerät
3. Lagern Sie das Gerät an einem frostsicheren Ort.

### Entsorgen



Beachten Sie im Falle der Entsorgung des Geräts die jeweiligen gesetzlichen Vorschriften. Information zur Entsorgung von elektrischen und elektronischen Geräten in der europäischen Gemeinschaft:

Innerhalb der Europäischen Gemeinschaft wird für elektrisch betriebene Geräte die Entsorgung durch nationale Regelungen vorgegeben, die auf der EU-Richtlinie 2012/19/EU über Elektronik-Altgeräte (WEEE) basieren. Danach darf das Gerät nicht mehr mit dem kommunalen oder Hausmüll entsorgt werden. Das Gerät wird bei den kommunalen Sammelstellen bzw. Wertstoffhöfen kostenlos entgegengenommen. Die Produktverpackung besteht aus recyclingfähigen Materialien. Entsorgen Sie diese umweltgerecht und führen diese der Wiederverwertung zu.

## 9. Ersatzteile

Siehe Seite 176.

## Translation of the original operating manual streamON+ 3500 / 6500 / 9500 flow pump

### 1. General user instructions

#### Information on using the operating manual



- ▶ Before using the appliance for the first time, the operating manual must be read fully and understood.
- ▶ Consider the operating manual as part of the product and keep in a safe and accessible location.
- ▶ Enclose this operating manual if passing the appliance on to a third party.

#### Symbol explanation

The following symbols are used on the appliance.



The appliance must only be used indoors, and exclusively for aquariums.



The appliance is of protection class II.

**IPX8**

The symbol indicates that the appliance is protected against permanent submerging.



The appliance is certified according to the relevant national regulations and directives, and conforms to EU standards

The following symbols and signal words are used in this operating manual.



**DANGER!**

The symbol indicates imminent danger from electric shock that can result in death or serious injury.



### **Danger from magnetic fields**

The symbol indicates imminent danger that can result in death or serious injury.



### **WARNING!**

The symbol indicates imminent danger that can result in moderate to minor injury or a health risk.



### **CAUTION!**

The symbol indicates the danger of material damage.



Note with useful information and tips.

## Typographical conventions

- ⊗ **A** Reference to a figure; in this case, reference to figure A
- ▶ You are prompted for an action.

## 2. Application

### **Intended use**

The appliance and all parts included in the scope of delivery are intended for private use and must only be used:

- for water circulation in the aquarium
- indoors
- in compliance with the technical data

The following limitations apply to the appliance:

- do not use for commercial or industrial purposes
- only use for water temperatures of +4 °C to +35 °C

# VERY IMPORTANT SAFETY INSTRUCTIONS

**WARNING-** To guard against injury, basic safety precautions should be observed, including the following.

- FOR HOUSEHOLD USE ONLY
- WARNING! RISK OF ELECTRIC SHOCK!
- This pump has not been investigated for use in swimming pools areas!
- DO NOT RUN DRY!

## READ AND FOLLOW ALL SAFETY INSTRUCTIONS.

- **DANGER.** To avoid possible electric shock, special care should be taken since water is employed in the use of aquarium equipment. For each of the following situations, do not attempt repairs by yourself; return the appliance to an authorized service facility for service or discard the appliance.
- If the appliance shows any sign of abnormal water leakage, immediately unplug it from the power source.
- Carefully examine the appliance after installation. It should not be plugged in if there is water on parts not intended to be wet.

- Do not operate any appliance if it has a damaged cord or plug, or if it is malfunctioning or if it is dropped or damaged in any manner.

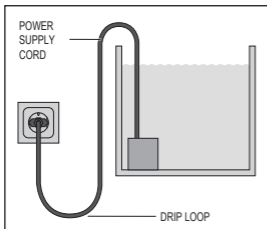

- To avoid the possibility of the appliance plug or receptacle getting wet, position aquarium stand and tank to one side of a wall mounted receptacle to prevent water from dripping onto the receptacle or plug.

A “drip loop”, shown in the figure, should be arranged by the user for each cord connecting the aquarium appliance to a receptacle.

The “drip loop” is that part of the cord below the level of the receptacle, to prevent water travelling along the cord and coming in contact with the receptacle. If the plug or receptacle does get wet, **DON'T** unplug the cord; disconnect the fuse or circuit breaker that supplies power to the appliance. Then unplug and examine for presence of water in the receptacle.

- Close supervision is necessary when any appliance is used by or near children.
- To avoid injury, do not contact moving parts.
- Always unplug an appliance from an outlet when not in use, before putting or taking off parts, and before cleaning. Never yank cord to pull plug from outlet. Grasp the plug and pull to disconnect.



- Do not use an appliance for other than intended use. The use of attachments not recommended or sold by the appliance manufacturer may cause an unsafe condition.
- Do not install or store the appliance where it will be exposed to the weather or to temperatures below freezing.
- Make sure an appliance mounted on a tank is securely installed before operating it.
- Read and observe all the important notices on the appliance and its cord.
- If an extension cord is necessary, a cord with a proper rating should be used. A cord rated for less amperes or watts than the appliance rating may overheat. Care should be taken to arrange the cord so that it will not be tripped over or pulled.
- Check that the voltage shown on the label of the unit corresponds to the voltage of the mains supply.
- Disconnect all electrical appliances from the mains before placing hands in the water.
- The line cord of this unit cannot be replaced or repaired. Should the line cord become damaged the appliance must be discarded.

**KEEP THESE INSTRUCTIONS FOR FUTURE REFERENCE.**

### 3. Safety instructions

Risks for persons and property can arise from this appliance if the appliance is improperly used or not used as intended or if the safety instructions are not heeded.

## For your safety



- Do not let the appliance packaging get into the hands of children as hazards can arise (danger of suffocation!).
- This appliance can be used by children from the age of 8 and by persons with reduced physical, sensory or mental capabilities or lack of experience and/or knowledge if they are supervised and have been instructed in the safe use of the appliance and have understood the resulting dangers. Children must not play with the appliance. Cleaning and user maintenance must not be carried out by children unless they are supervised.

- Before use, carry out a visual inspection to ensure that the appliance, especially the mains cable and plug, are undamaged.
- Never use the appliance with a damaged mains cable.
- Repairs must only be carried out by an EHEIM service centre.
- Do not carry the appliance by the mains cable, and to disconnect from the mains, always pull on the plug and not on the cable or appliance.
- Protect the mains cable against heat, oil and sharp edges.
- Only carry out the work described in these instructions.
- Never make technical modifications to the appliance.
- Only use original spare parts and accessories for the appliance.



- The appliance has magnets with strong magnetic fields that can affect pace-makers or implanted defibrillators (ICD). Maintain a distance of **at least 30 cm** between the implant and magnet.



- The pump must be protected by a residual current protection device with a maximum rated residual current of 30 mA. Please contact an electrician if there are any questions or problems.
- In the event of water leakage or when the residual current protection device is triggered, immediately disconnect all devices in the aquarium from the power supply.
- If they are not being used, always disconnect all devices in the aquarium from the power supply before you install/remove any devices and before all

cleaning and maintenance work.

- Protect the mains socket and mains plug against moisture. It is recommended to form a drip loop with the mains cable to prevent any water running along the cable to the mains socket.
- The electrical data of the pump must match the data of the power mains. This data is found on the type plate, the packaging and in these instructions.
- The mains connection cable of the pump cannot be replaced. If the cable is damaged, the pump must be scrapped.

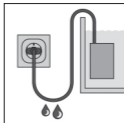

## 4. Commissioning

### Installation in the aquarium (A)



#### Attention! Strong magnets! Danger of crushing!

- ▶ Separate the magnets by twisting them. Use the recessed grip provided.
  - ▶ Place the magnets at a distance of 30 cm away from each other.
1. With one hand, hold the pump at the desired position in the aquarium from the inside (underneath the water level).
  2. With the other hand, carefully place the magnet half with logo ② onto the glass panel at a distance from the pump (from the outside). Ensure that the magnet does not strike against the glass panel!
  3. Move the magnet half in the direction of the pump on the glass until both magnet halves ①/② lie one above the other.

### Laying the mains cable (B)

1. Guide the mains cable ④, as required, left or right along the pump body.
2. Fasten the cable to the corresponding bracket ③.

## 5. Operation



#### CAUTION! Material damage.

The pump must not run dry.

### Switching the pump on/off

1. Insert the mains plug in the mains socket. **Attention: The pump starts immediately!**
2. To turn it off, remove the mains plug from the mains socket.

### Setting the flow direction (C)

1. Turn the flow pump to the desired flow direction via the ball joint.
2. Fix into position by tightening the retaining ring ⑤.

## Controlling the flow rate

### streamON+ 3500 (D)

1. Move the power controller ⑥ forwards or backwards in order to adjust the water flow rate.

### streamON+ 6500 / 9500 (E)

1. Turn the power controller ⑦ left or right in order to adjust the water flow rate.

## 6. Maintenance



### Attention! Electrocutation!

- ▶ Before maintenance work, remove the mains plug of the pump.



### Caution! Material damage.

- ▶ Do not use hard objects or cleaning agents for cleaning.
- ▶ The pump parts are not dishwasher-proof. Do not clean the pump parts in the dishwasher.



The following sections describe maintenance work necessary for optimum and fault-free operation. Regular maintenance prolongs the service life and secures functionality of the pump over a long period.

Depending on the degree of contamination, we recommend that you completely disassemble and clean the appliance. To do so, proceed as follows:

## Cleaning the pump

1. Before maintenance work, remove the mains plug of the pump.
2. Hold the pump with one hand.
3. With the other hand, move the magnet half with logo on the glass panel away from the pump.
4. Remove the pump.

### streamON+ 3500 (F)

1. Press both latches simultaneously and remove the pump basket ⑧ from the motor housing.

2. Pull the impeller ⑩ out of the motor housing.
3. Gently press the power controller ⑥ apart and remove it from the pump basket.
4. Using a brush, clean all components under running water. Remove lime scale deposits with 10 % citric acid
5. Install the pump again in reverse order.



When assembling, make sure that the washer disc ⑨ is correctly inserted into the motor housing.

#### streamON+ 6500 / 9500 (E G)

1. Press both latches simultaneously and remove the pump basket ⑧ from the motor housing.
2. Pull the power controller ⑦ out of the motor housing.
3. Pull the impeller ⑩ out of the motor housing.
4. Using a brush, clean all components under running water. Remove lime scale deposits with 10 % citric acid
5. Install the pump again in reverse order.



When assembling, make sure that the bearing bushings ⑪ are inserted correctly in the pump basket and in the motor housing.

## 7. Clearing faults



### Attention! Electrocutation!

- ▶ Before clearing faults, remove the mains plug of the pump.

Faults	Possible cause	Remedy
Pump does not start	No mains voltage	▶ Check the mains voltage
		▶ Check the supply line
Pump does not pump	Mains plug is not inserted	▶ Insert the mains plug in the mains socket
	Impeller is blocked	▶ Clean the pump



<b>Pump does not pump</b>	Thermal circuit breaker is activated (only streamON+ 9500)	<ol style="list-style-type: none"><li>1. Remove the mains plug and let the pump cool down.</li><li>2. Insert the mains plug again after approx. one hour.</li></ol>
<b>Pump not pumping sufficiently</b>	Filter housing is soiled	▶ Clean the filter housing

---

For other faults, please contact EHEIM Service.

## 8. Decommissioning and disposal

### Storage



1. Take the appliance out of the aquarium.
2. Clean the appliance
3. Store the appliance in a frost-proof place.

### Disposal



When disposing of the appliance, heed the respective statutory regulations. Information on the disposal of electrical and electronic appliances in the European Union:

Within the European Union, disposal of electrically operated appliances is governed by national regulations that are based on the EU Directive 2012/19/EU on waste electrical and electronic equipment (WEEE). The appliance may no longer be disposed of with the municipal or household waste. The appliance will be accepted free of charge at municipal collection points or recycling centres. The product packaging is made up of recyclable materials. Dispose of them in an environmentally responsible manner and take them for recycling.

## 9. Spare parts

See page 176.

## Traduction du mode d'emploi d'origine

### Pompe de brassage streamON+ 3500 / 6500 / 9500

#### 1. Consignes générales à l'attention de l'utilisateur

##### Informations relatives à l'utilisation du mode d'emploi



- ▶ Le mode d'emploi doit être lu et compris intégralement par l'utilisateur, avant que ce dernier n'utilise l'appareil pour la première fois.
- ▶ Le manuel de l'utilisateur constitue une partie intégrante du produit, veuillez le conserver à portée de main.
- ▶ Joignez ce manuel de l'utilisateur quand vous transmettez l'appareil à un tiers.

##### Explication des symboles

Les symboles suivants sont utilisés sur l'appareil.



L'appareil ne doit être utilisé qu'à l'intérieur, pour les domaines d'utilisation aquariophiles.



L'appareil est conforme à la classe de protection II.

**IPX8**

Ce symbole indique que l'appareil est protégé contre l'immersion permanente.



L'appareil a été approuvé conformément aux prescriptions et directives nationales correspondantes, et il satisfait aux normes UE

Les symboles et mentions d'avertissement suivants sont utilisés dans le présent mode d'emploi.



**DANGER !**

Ce symbole indique qu'il existe un risque d'électrocution pouvant avoir pour conséquence la mort ou des blessures corporelles graves.



**Danger par champs magnétiques**

Ce symbole indique qu'il existe un risque pouvant avoir pour conséquence la mort ou des blessures corporelles graves.



**AVERTISSEMENT !**

Ce symbole indique qu'il existe un risque pouvant avoir pour conséquence des blessures corporelles moyennes à légères, ou bien des conséquences pour la santé.



**ATTENTION !**

Ce symbole indique un risque de dégâts matériels.



Conseils et informations utiles.

Convention de présentation

- ⊗ **A** Renvoi à une illustration, ici à la figure A
- ▶ Vous êtes invité(e) à exécuter une action.

## 2. Domaine d'application

### Utilisation conforme aux prescriptions

L'appareil et toutes les pièces fournies sont destinés à être utilisés dans le domaine privé et ils ont été conçus exclusivement :

- pour la circulation d'eau dans l'aquarium
- pour l'intérieur
- En respectant les caractéristiques techniques

Les restrictions suivantes s'appliquent à l'appareil :

- Ne pas utiliser à des fins commerciales ou industrielles
- N'utiliser que pour des températures d'eau de +4 °C à +35 °C

### 3. Consignes de sécurité

Cet appareil peut présenter des dangers pour les personnes et les biens s'il n'est pas utilisé correctement ou conformément aux fins pour lesquelles il a été conçu ou encore si les consignes de sécurité ne sont pas respectées.

## Pour votre sécurité



- Tenir l'emballage de l'appareil hors de portée des enfants parce qu'il peut représenter un danger (risque d'étouffement !).
- Cet appareil peut être utilisé par des enfants à partir de 8 ans et par des personnes ayant des capacités physiques, sensorielles ou mentales réduites, ou encore des personnes manquant d'expérience et/ou de connaissances, si ces personnes sont surveillées ou que des informations leur ont été données quant à la façon d'utiliser l'appareil en toute sécurité et si elles ont compris les dangers résultant de l'utilisation de l'appareil. Ne laissez pas les enfants jouer

avec l'appareil. Les enfants ne sont pas autorisés à effectuer le nettoyage et la maintenance utilisateur, à moins qu'ils ne soient surveillés.

- Effectuez une inspection visuelle avant d'utiliser l'appareil afin de vérifier si l'appareil et, en particulier, le câble secteur et la fiche sont intacts.
- N'utilisez jamais l'appareil avec un câble secteur endommagé.
- Les réparations doivent être réalisées par un service agréé par EHEIM.
- Ne portez pas l'appareil par le câble secteur, tirez toujours par la fiche pour séparer l'appareil, ne tirez jamais par le câble ou l'appareil.
- Protégez le câble secteur de la chaleur, l'huile et des arêtes tranchantes.
- Exécutez uniquement les travaux décrits dans ce manuel.

- N'apportez jamais de modifications techniques à l'appareil.
- Utilisez uniquement des pièces de rechange et accessoires d'origine pour cet appareil.



- L'appareil comporte des aimants créant de forts champs magnétiques pouvant exercer une influence sur les stimulateurs cardiaques ou les défibrillateurs implantés (ICD). Observez une distance d'au moins **30 cm** entre l'implant et l'aimant.



- La pompe doit être sécurisée à l'aide d'un dispositif de protection contre les courants de fuite de 30 mA maximum. Si vous avez des questions ou en cas de problèmes, veuillez vous adresser à un spécialiste en électricité.
- En cas de fuite d'eau ou de déclenche-

ment du dispositif de protection contre les courants de fuite, débranchez immédiatement du secteur tous les appareils de l'aquarium.

- En règle générale, quand ils ne sont pas utilisés, débranchez du secteur tous les appareils de l'aquarium avant de monter ou démonter des pièces et avant tous travaux de nettoyage ou de maintenance.

- Protégez la prise et la fiche secteur de l'humidité. Nous conseillons de former une boucle avec le câble secteur, afin d'empêcher que de l'eau ne coule le long du câble et s'infilte dans la prise.
- Les caractéristiques électriques de la pompe doivent correspondre aux caractéristiques du secteur. Elles sont

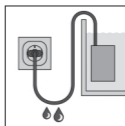

indiquées sur la plaque signalétique, l'emballage ou dans le présent mode d'emploi.

- Le câble de raccordement secteur de la pompe ne peut pas être remplacé. La pompe doit être mise au rebut lorsque le câble est endommagé.

#### 4. Mise en service

##### Montage dans l'aquarium (ⓍA)



**Attention, aimants puissants ! Risque de coincement.**

- ▶ Séparez les aimants en les tournant mutuellement en sens inverse. Utilisez les poignées encastrées prévues à ces fins.
  - ▶ Conservez les aimants séparément à une distance mutuelle de 30 cm.
1. Tenez la pompe d'une main, de l'intérieur, dans la position souhaitée au-dessous du niveau d'eau de l'aquarium.
  2. De l'autre main, placez avec précautions, de l'extérieur, la moitié de l'aimant avec le logo ② sur la vitre, à distance de la pompe. L'aimant ne doit pas s'approcher brusquement de la vitre !
  3. Glissez la moitié de l'aimant sur la vitre en direction de la pompe, jusqu'à ce que les deux moitiés de l'aimant ①/② soient superposées.

##### Pose du câble secteur (ⓍB)

1. Faites passer le câble secteur ④, en fonction du besoin, à gauche ou à droite du corps de la pompe.
2. Fixez le câble dans le support correspondant ③.



## 5. Utilisation



### ATTENTION ! Dommage matériel.

La pompe ne doit pas fonctionner à sec.

### Mettre en marche/arrêter la pompe

1. Insérez la fiche secteur dans la prise secteur. **Attention : La pompe se met immédiatement en marche !**
2. Pour l'arrêter, retirez la fiche secteur de la prise murale.

### Réglage du sens de brassage (D C)

1. Tournez la pompe de brassage dans le sens de brassage souhaité, par l'intermédiaire de l'articulation à rotule.
2. Fixez la position en bloquant la bague de retenue (5).

### Régler le débit

#### streamON+ 3500 (D D)

1. Faire glisser le régulateur de puissance (6) vers l'avant ou vers l'arrière pour régler le débit d'eau.

#### streamON+ 6500 / 9500 (D E)

1. Tournez le régulateur de puissance (7) vers la gauche ou vers la droite pour régler le débit d'eau.

## 6. Maintenance



### Attention ! Choc électrique !

- ▶ Retirez la fiche secteur de la pompe de la prise murale avant de procéder aux travaux de maintenance.



### Attention ! Dommage matériel.

- ▶ N'utilisez pas d'objets durs ou des produits agressifs pour le nettoyage.
- ▶ Les éléments de la pompe ne résistent pas au lave-vaisselle ! Ne nettoyez pas les éléments de la pompe dans le lave-vaisselle.



Les travaux de maintenance requis pour un fonctionnement optimal et irréprochable sont décrits dans les sections suivantes. Une maintenance périodique prolonge le cycle de vie et assure le bon fonctionnement de la pompe pendant une longue période.

Nous conseillons de démonter complètement l'appareil et de le nettoyer en fonction de son encrassement. Procédez à ces fins comme suit :

### Nettoyer la pompe

1. Retirez la fiche secteur de la pompe de la prise murale avant de procéder aux travaux de maintenance.
2. Tenez la pompe fermement d'une main.
3. De l'autre main, faites glisser la moitié de l'aimant avec logo, sur la vitre, pour le détacher de la pompe.
4. Retirez la pompe.

#### streamON+ 3500 (☒F)

1. Enfoncez les deux becs d'encliquetage en même temps et retirez le panier de la pompe (8) du carter du moteur.
2. Retirez la roue de la pompe (10) du carter du moteur.
3. Appuyez légèrement sur le régulateur de puissance (6) et retirez-le du panier de la pompe.
4. Nettoyez tous les composants à l'eau courante, avec une brosse. Retirez les dépôts de calcaire avec de l'acide citrique à 10 %.
5. Remontez la pompe en procédant dans l'ordre inverse du démontage.



Lors du montage, veillez à ce que la rondelle de butée (9) soit correctement insérée dans le carter du moteur.

#### streamON+ 6500 / 9500 (☒G)

1. Enfoncez les deux becs d'encliquetage en même temps et retirez le panier de la pompe (8) du carter du moteur.
2. Retirez le régulateur de puissance (7) du carter du moteur.
3. Retirez la roue de la pompe (10) du carter du moteur.
4. Nettoyez tous les composants à l'eau courante, avec une brosse. Retirez les dépôts de calcaire avec de l'acide citrique à 10 %.

5. Remontez la pompe en procédant dans l'ordre inverse du démontage.



Lors du montage, veillez à ce que les coussinets ⑪ soient correctement insérés dans le panier de la pompe et dans le carter du moteur.

## 7. Élimination des anomalies



### Attention ! Choc électrique !

- ▶ Retirez la fiche secteur de la pompe de la prise murale avant le dépannage.

Défaillance	Cause possible	Solution
<b>La pompe ne démarre pas</b>	Aucune tension secteur	<ul style="list-style-type: none"> <li>▶ Vérifiez la tension secteur</li> <li>▶ Vérifiez le câble d'alimentation</li> </ul>
<b>La pompe ne fonctionne pas</b>	La fiche secteur n'est pas insérée dans la prise murale	▶ Insérez la fiche secteur dans la prise murale.
	La roue de la pompe est bloquée	▶ Nettoyez la pompe
	Le disjoncteur thermique est activé (uniquement streamON+ 9500)	<ol style="list-style-type: none"> <li>1. Retirez la fiche secteur de la prise murale, patientez pour que la pompe puisse se refroidir.</li> <li>2. Réinsérez la fiche secteur au bout d'une heure environ.</li> </ol>
<b>Capacité insuffisante de la pompe</b>	Le boîtier du filtre est encrassé	▶ Nettoyez le boîtier du filtre

Pour les autres anomalies, veuillez-vous adresser au Service EHEIM.

## 8. Mise hors service et élimination

### Stockage



1. Retirez l'appareil de l'aquarium.
2. Nettoyez l'appareil
3. Conservez l'appareil à un endroit à l'abri du gel.

### Élimination/destruction



Pour éliminer/détruire l'appareil, respectez les prescriptions légales en vigueur. Informations relatives à l'élimination des appareils électriques et électroniques au sein de l'Union Européenne :

Au sein de la Communauté Européenne, l'élimination/la destruction des appareils électriques est réglementée par des règlements nationaux basés sur la directive UE 2012/19/UE relative aux appareils électroniques usagés (WEEE (Déchets d'équipements électriques et électroniques)). Conformément à cette directive, l'appareil ne doit plus être éliminé avec les déchets communaux ou ménagers. L'appareil peut être déposé gratuitement auprès des points de collecte ou déchetteries municipaux. L'emballage du produit est composé de matériaux recyclables. Éliminez ces matériaux de manière non polluante et faites-les parvenir à un point de recyclage.

## 9. Pièces de rechange

Voir page 176.

## Traduzione delle istruzioni per l'uso originali

### Pompa di circolazione streamON+ 3500 / 6500 / 9500

#### 1. Istruzioni per l'uso generali

##### Informazioni sull'impiego delle istruzioni per l'uso



- ▶ Prima di mettere in funzione l'apparecchio per la prima volta, è necessario leggere per intero e comprendere le istruzioni per l'uso.
- ▶ Considerare le istruzioni per l'uso come parte del prodotto e conservarle bene e a portata di mano.
- ▶ In caso di trasmissione dell'apparecchio a terzi, allegare le presenti istruzioni per l'uso.

##### Spiegazione dei simboli

Sull'apparecchio vengono impiegati i seguenti simboli.



L'apparecchio deve essere utilizzato solo in ambienti interni e per impieghi acquaristici.



L'apparecchio appartiene alla classe di isolamento II.

**IPX8**

Il simbolo indica che l'apparecchio è protetto in caso di immersione duratura.



L'apparecchio è approvato secondo le rispettive norme e direttive nazionali e corrisponde alle norme UE.

Nelle presenti istruzioni per l'uso vengono utilizzati i simboli e le avvertenze seguenti.



##### **PERICOLO!**

Il simbolo indica un pericolo imminente di folgorazione, che può provocare la morte o lesioni gravi.



**Pericolo causato da campi magnetici**

Il simbolo indica un pericolo imminente, che può provocare la morte o lesioni gravi.



**AVVISO!**

Il simbolo indica un pericolo imminente, che può provocare danni fisici di media o lieve entità o costituire un rischio per la salute.



**CAUTELA!**

Il simbolo avverte del pericolo di danni materiali.



Avvertenza con informazioni e suggerimenti utili.

Convenzioni di rappresentazione

⊗ **A** Rimando a una figura, qui rimando alla figura A

▶ Viene richiesta un'azione da parte vostra.

## 2. Campo d'impiego

### Impiego conforme

L'apparecchio e tutte le parti fornite in dotazione sono destinate all'uso nel campo privato e devono essere usati esclusivamente:

- per la circolazione dell'acqua nell'acquario
- in ambienti interni
- nel rispetto dei dati tecnici

Per l'apparecchio valgono le seguenti restrizioni:

- non utilizzarlo per scopi commerciali o industriali
- impiegare solo per temperature dell'acqua da +4 °C a +35 °C

### 3. Avvertenze di sicurezza

Questo apparecchio può costituire un pericolo per persone o beni materiali se esso non viene utilizzato correttamente o non secondo la finalità d'impiego oppure se le avvertenze di sicurezza non vengono osservate.

## Per la vostra sicurezza



- Non lasciare in mano a bambini l'imballaggio dell'apparecchio in quanto può essere fonte di pericoli (pericolo di soffocamento!).
- Questo apparecchio può essere utilizzato da bambini sopra gli 8 anni e da persone con capacità fisiche, sensoriali o mentali ridotte o che non dispongono di esperienza e cognizioni tecniche, però a condizione che vengano sorvegliate e siano state addestrate nell'uso corretto dell'apparecchio e siano in grado di capire i pericoli conseguenti. I bambini non possono giocare con l'apparecchio. Gli interventi di pulizia e manutenzione non possono essere

eseguiti da bambini se questi non vengono sorvegliati.

- Prima dell'utilizzo, effettuare un controllo visivo per assicurare che l'apparecchio, in particolare il cavo elettrico e la spina, non siano danneggiati.
- Non utilizzare mai l'apparecchio con un cavo elettrico danneggiato.
- Le riparazioni possono essere eseguite esclusivamente da un punto di assistenza EHEIM.
- Non trasportare l'apparecchio tenendolo per il cavo elettrico e, per il disinserimento dalla rete elettrica, tirare sempre la spina e non il cavo o l'apparecchio.
- Proteggere il cavo elettrico dal calore, dall'olio e da spigoli vivi.
- Eseguire solo lavori che sono stati descritti nelle presenti istruzioni.



- Non effettuare mai modifiche tecniche all'apparecchio.
- Utilizzare solo pezzi di ricambio e accessori originali per l'apparecchio.



- L'apparecchio possiede magneti con forti campi magnetici che possono influire su pace-maker o defibrillatori impiantati (ICD). Mantenere una **di-**  
**stanza di almeno 30 cm** tra l'impianto e il magnete.



- La pompa deve essere protetta con un dispositivo di protezione per correnti di guasto con una corrente di taratura di max. 30 mA. Rivolgersi ad un elettricista specializzato qualora dovessero sorgere domande e problemi.
- Staccare immediatamente tutti gli apparecchi nell'acquario dalla rete elettrica in caso di perdita d'acqua o se inter-

viene l'interruttore differenziale.

- Per principio, staccare tutti gli apparecchi nell'acquario dalla rete elettrica, se non vengono utilizzati, prima di montare o smontare componenti e prima di tutti i lavori di pulizia e di manutenzione.
- Proteggere la presa elettrica e la spina dall'umidità. Si consiglia di formare con il cavo elettrico un giro per impedire che l'acqua che scorre lungo il cavo possa entrare nella presa.
- I dati elettrici della pompa devono corrispondere ai dati della rete elettrica. Questi dati sono riportati sulla targhetta, sulla confezione o nelle presenti istruzioni.
- Non si deve sostituire il cavo di alimentazione di questa pompa. In caso di

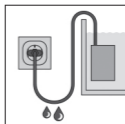

danneggiamento del cavo, la pompa non potrà più essere utilizzata.

#### 4. Messa in funzione

##### Montaggio nell'acquario (☒A)



**Attenzione, magneti forti! Pericolo di schiacciamento.**

- ▶ Separare i magneti ruotandoli. Utilizzare le maniglie a incavo apposite.
  - ▶ Immagazzinare i magneti separatamente l'uno dall'altro a una distanza di 30 cm.
1. Con una mano, tenere la pompa dall'interno alla posizione desiderata al di sotto del livello dell'acqua nell'acquario.
  2. Con l'altra mano, applicare con cautela la metà del magnete con logo ② dall'esterno sulla lastra di vetro, tenendola a distanza dalla pompa. Fare attenzione che il magnete non batta contro la lastra di vetro!
  3. Spingere la metà del magnete sul vetro in direzione della pompa finché entrambe le metà del magnete ①/② sono sovrapposte.

##### Posa del cavo elettrico (☒B)

1. In base alle esigenze, far passare il cavo di rete ④ al sinistra o a destra del corpo della pompa.
2. Fissare il cavo nel supporto ③ apposito.

#### 5. Funzionamento



**CAUTELA! Danni materiali.**

La pompa non deve funzionare a vuoto.

##### Accendere/spengere la pompa

1. Inserire la spina nella presa elettrica. **Attenzione: la pompa si avvia immediatamente!**
2. Estrarre la spina dalla presa elettrica per spegnere.

### Regolare la direzione del flusso (ⓐC)

1. Attraverso lo snodo sferico, ruotare la pompa di circolazione nella direzione del flusso desiderata.
2. Fissare la posizione stringendo l'anello di fissaggio (ⓐ).

### Regolare la portata

#### streamON+ 3500 (ⓐD)

1. Spingere il regolatore di potenza (ⓐ) in avanti o indietro per regolare la portata d'acqua.

#### streamON+ 6500 / 9500 (ⓐE)

1. Ruotare il regolatore di potenza (ⓐ) verso sinistra o verso destra per regolare la portata d'acqua.

## 6. Manutenzione



### Attenzione! Scossa elettrica!

- ▶ Prima di effettuare lavori di manutenzione, estrarre la spina della pompa.



### Cautela! Danni materiali.

- ▶ Per la pulizia, non utilizzare oggetti duri o detersivi aggressivi.
- ▶ I componenti della pompa non sono lavabili in lavastoviglie! Non lavare i componenti della pompa nella lavastoviglie.



Nelle sezioni successive sono descritti lavori di manutenzione che sono necessari per un funzionamento ottimale e privo di disturbi. Una manutenzione regolare prolunga la durata e assicura il funzionamento della pompa per un lungo periodo.

Consigliamo di pulire l'apparecchio smontandolo completamente a seconda del grado di sporczia. A tale scopo procedere nel modo seguente:

### Pulire la pompa

1. Prima di effettuare lavori di manutenzione, estrarre la spina della pompa.

2. Tenere ferma la pompa con una mano.
3. Con l'altra mano, allontanare dalla pompa la metà del magnete con logo sulla lastra di vetro.
4. Rimuovere la pompa.

#### **streamON+ 3500** (☒F)

1. Premere contemporaneamente verso l'interno le due linguette di bloccaggio ed estrarre il cestello della pompa (8) dal basamento del motore.
2. Estrarre la girante della pompa (10) dal basamento del motore.
3. Separare leggermente il regolatore di potenza (6) ed estrarlo dal cestello della pompa.
4. Pulire tutti i componenti sotto acqua corrente con una spazzola. Rimuovere i depositi di calcare con acido citrico al 10%.
5. Rimontare la pompa nell'ordine inverso.



Durante l'assemblaggio, assicurarsi che la ralla (9) sia inserita correttamente nel basamento del motore.

#### **streamON+ 6500 / 9500** (☒G)

1. Premere contemporaneamente verso l'interno le due linguette di bloccaggio ed estrarre il cestello della pompa (8) dal basamento del motore.
2. Estrarre il regolatore di potenza (7) dal basamento del motore.
3. Estrarre la girante della pompa (10) dal basamento del motore.
4. Pulire tutti i componenti sotto acqua corrente con una spazzola. Rimuovere i depositi di calcare con acido citrico al 10%.
5. Rimontare la pompa nell'ordine inverso.



Durante l'assemblaggio, assicurarsi che le bronzine (11) siano inserite correttamente nel coperchio della pompa e nel basamento del motore.

## 7. Eliminazione di guasti



### Attenzione! Scossa elettrica!

- ▶ Prima dell'eliminazione di guasti, estrarre la spina della pompa.

Guasto	Possibile causa	Rimedio
<b>La pompa non si avvia</b>	Manca la tensione di rete	<ul style="list-style-type: none"> <li>▶ Verificare la tensione di rete</li> <li>▶ Controllare la linea di alimentazione</li> </ul>
<b>La pompa non convoglia</b>	La spina non è inserita	▶ Inserire la spina nella presa elettrica
	Il girante della pompa è bloccato	▶ Pulire la pompa
	Il protettore termico è attivato (solo streamON+ 9500)	<ol style="list-style-type: none"> <li>1. Staccare la spina e far raffreddare la pompa.</li> <li>2. Dopo circa un'ora, reinserire la spina.</li> </ol>
<b>La pompa convoglia in modo insufficiente</b>	Il corpo del filtro è sporco	▶ Pulire il corpo del filtro

In caso di altri guasti, rivolgersi all'assistenza EHEIM.

## 8. Messa fuori servizio e smaltimento

### Immagazzinamento



1. Togliere l'apparecchio dall'acquario.
2. Pulire l'apparecchio
3. Immagazzinare l'apparecchio in un luogo protetto dal gelo.

## Smaltimento



In caso di smaltimento dell'apparecchio, osservare le rispettive normative di legge. Informazione sullo smaltimento di apparecchi elettrici ed elettronici nella comunità europea:

All'interno dell'Unione Europea, lo smaltimento di apparecchi elettrici viene stabilito da norme nazionali che sono basate sulla direttiva UE 2012/19/UE sui rifiuti di apparecchiature elettriche ed elettroniche (RAEE). Di conseguenza, l'apparecchio non deve più essere smaltito insieme ai rifiuti comunali o domestici. L'apparecchio viene preso in consegna gratuitamente dai punti di raccolta o centri di riciclaggio comunali. L'imballaggio del prodotto è composto da materiali riciclabili. Questi devono essere smaltiti nel rispetto dell'ambiente e riciclati.

## 9. Pezzi di ricambio

Vedi a pagina 176.

## Traducción del manual de instrucciones original

### Bomba de flujo streamON+ 3500 / 6500 / 9500

#### 1. Indicaciones generales

##### Información sobre cómo utilizar el manual de instrucciones



- ▶ Antes de poner en marcha el aparato por primera vez, tiene que haber leído y entendido el manual de instrucciones.
- ▶ El manual de instrucciones es parte integrante del producto y se tiene que guardar en lugar seguro y accesible.
- ▶ Por eso, si traspasa el producto a otra persona entréguele también el manual de instrucciones.

##### Símbolos

En el aparato se utilizan los símbolos descritos a continuación.



El aparato solo puede utilizarse en interiores para aplicaciones en acuarios.



El aparato posee la clase de protección II.

**IPX8**

Este símbolo advierte de que el aparato está protegido contra una inmersión permanente.



Este aparato ha sido autorizado con arreglo a las normas y directrices nacionales aplicables y es conforme con las normas de la UE.

En este manual de instrucciones se emplean los siguientes símbolos y advertencias:



**¡PELIGRO!**

Este símbolo indica un peligro de descarga eléctrica que puede provocar la muerte o lesiones físicas graves.





### **Peligro por campos magnéticos**

Este símbolo indica un peligro que puede provocar lesiones físicas graves o incluso la muerte.



### **¡AVISO!**

Este símbolo indica un peligro que puede ocasionar lesiones físicas de gravedad media-leve o un riesgo para la salud.



### **¡PRECAUCIÓN!**

Este símbolo indica que existe peligro de daños materiales.



Este símbolo señala información y recomendaciones útiles.

Presentación de las indicaciones

⊠ **A** Este símbolo remite a figuras, aquí la Figura A.

▶ Este símbolo insta a realizar una acción.

## **2. Ámbito de aplicación**

### **Uso debido**

El aparato y los componentes contenidos en el volumen de suministro están diseñados para su uso en el ámbito privado y solo pueden utilizarse:

- Para la recirculación del agua del acuario
- En espacios interiores
- En cumplimiento de lo especificado en los datos técnicos

Sobre el aparato rigen las siguientes restricciones:

- No es apto para su uso industrial o comercial.
- Solo se puede utilizar con el agua a temperaturas de entre +4 °C y +35 °C.

### 3. Indicaciones de seguridad

Este aparato puede conllevar peligro para las personas y las cosas si se utiliza de forma indebida o no conforme con su finalidad de uso o si no se respetan las indicaciones de seguridad.

## Para su seguridad



- Mantenga el embalaje del producto lejos del alcance de los niños, puesto que su manipulación puede entrañar riesgos (¡peligro de asfixia!).
- Este aparato también puede ser utilizado por niños a partir de 8 años y por personas con disminución de sus facultades físicas, sensoriales o psíquicas o por personas inexpertas, siempre y cuando lo hagan bajo supervisión o se les haya instruido sobre la manipulación segura del aparato y sobre sus posibles riesgos. No deje que los niños jueguen con el aparato. La limpieza y el mantenimiento del aparato no pueden ser realizados por niños, a menos que

lo hagan bajo supervisión.

- Antes de poner en marcha el aparato realice un examen visual para asegurarse de que no presenta daños, en especial el cable de red y el enchufe.
- No utilice nunca el aparato con un cable de red dañado.
- Las reparaciones solo las puede llevar a cabo un servicio técnico oficial de EHEIM.
- No agarre el aparato por el cable y desconéctelo siempre de la corriente tirando del enchufe, no del cable o del aparato.
- Proteja el cable de red del calor, el aceite y los bordes cortantes.
- Realice solo los trabajos descritos en este manual.
- No realice nunca modificaciones técnicas en el aparato.

- Utilice únicamente accesorios y recambios originales para el aparato.



- El aparato contiene imanes con potentes campos magnéticos que pueden afectar al funcionamiento de marcapasos y desfibriladores implantados (ICD). Mantenga una **distancia mínima de 30 cm** entre el implante y el imán.



- La bomba tiene que estar dotada de un dispositivo de protección diferencial con una sensibilidad nominal de 30 mA como máximo. Si tiene cualquier problema o pregunta póngase en contacto con un técnico electricista.
- Desconecte inmediatamente de la corriente todos los aparatos del acuario en caso de fuga de agua o de disparo del dispositivo de protección diferencial.

- Desconecte de la corriente todos los aparatos del acuario cuando no los utilice, antes de montar o desmontar algún componente y antes de realizar cualquier trabajo de limpieza y mantenimiento.
- Proteja los enchufes y tomas de corriente de la humedad. Se recomienda hacer un lazo antigoteo en el cable para evitar que pueda resbalar agua por el cable y penetrar en la toma de corriente.
- Los datos eléctricos de la bomba tienen que coincidir con los datos de la red eléctrica. Encontrará estos datos en la placa de características, en el embalaje o en este manual de instrucciones.
- El cable de conexión a red de la bomba no se puede cambiar por otro. Si el

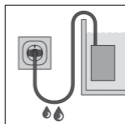

cable se daña, se tiene que desechar la bomba.

#### 4. Puesta en marcha

##### Montaje en el acuario (☒A)



¡Precaución! Imanes muy potentes Peligro de aplastamiento.

- ▶ Separe los imanes girándolos con cuidado. Utilice las zonas de agarre previstas al efecto.
  - ▶ Guarde los imanes por separado y a una distancia mínima de 30 cm.
1. Desde el interior, sujete la bomba con una mano en la posición deseada por debajo del nivel del agua en el interior del acuario.
  2. Con la otra mano, y desde el exterior, coloque con cuidado el imán con logotipo ② en el vidrio a cierta distancia de la bomba. Atención: evite en todo momento que el imán impacte contra el vidrio.
  3. Deslice el imán sobre el vidrio hacia la bomba hasta que ambos imanes ①/② coincidan.

##### Colocación del cable de red (☒B)

1. Puede pasar el cable de red ④ por la derecha o por la izquierda del cuerpo de la bomba, como le sea más conveniente.
2. Fije el cable en el soporte correspondiente ③.

#### 5. Manejo



¡PRECAUCIÓN! Riesgo de daños materiales.

La bomba no puede funcionar en seco.

##### Conexión/desconexión de la bomba

1. Inserte el enchufe en la toma de corriente. **Atención: ¡La bomba se pone inmediatamente en marcha!**
2. Para desconectar, extraiga el enchufe de la toma de corriente.

### Ajuste de la dirección del flujo(☒C)

1. Gire la bomba de flujo hacia la dirección de flujo deseada utilizando la articulación esférica.
2. Fije la posición apretando el anillo de retención (5).

### Regulación del caudal

#### streamON+ 3500 (☒D)

1. Desplace el regulador de potencia (6) hacia delante o hacia atrás para ajustar el caudal de agua.

#### streamON+ 6500 / 9500 (☒E)

1. Gire el regulador de potencia (7) hacia la izquierda o hacia la derecha para ajustar el caudal de agua.

## 6. Mantenimiento



### ¡Atención! ¡Peligro de electrocución!

- ▶ Antes de realizar cualquier trabajo de mantenimiento extraiga el enchufe de la bomba.



### ¡Precaución! Riesgo de daños materiales.

- ▶ No utilice productos de limpieza ni objetos duros para realizar las labores de limpieza.
- ▶ Los componentes de la bomba no son aptos para el lavavajillas. No lave los componentes de la bomba en un lavavajillas.



En los siguientes apartados se describen los trabajos de mantenimiento necesarios para garantizar un funcionamiento óptimo y sin incidencias del aparato. Un mantenimiento adecuado alarga la vida útil de la bomba y garantiza su correcto funcionamiento durante mucho tiempo.

Según el grado de suciedad, recomendamos desmontar por completo el aparato y limpiarlo a fondo. Para ello, proceda como sigue:

## Limpieza de la bomba

1. Antes de realizar cualquier trabajo de mantenimiento extraiga el enchufe de la bomba.
2. Sujete la bomba con firmeza con una mano.
3. Con la otra mano, deslice el imán con logotipo sobre el vidrio alejándolo de la bomba.
4. Retire la bomba

### streamON+ 3500 (☒F)

1. Presione a la vez los dos enganches y separe la cesta de la bomba de la carcasa del motor (8).
2. Extraiga el rodete de la bomba (10) de la carcasa de la bomba.
3. Presione levemente el regulador de potencia (6) para separarlo y retírelo de la cesta de la bomba.
4. Limpie todos los componentes con agua corriente y un cepillo. Elimine los depósitos de cal con ácido cítrico al 10 %
5. Vuelva a montar la bomba siguiendo los pasos descritos en orden inverso.



Durante el montaje compruebe que la arandela de tope (9) queda correctamente colocada en la carcasa del motor.

### streamON+ 6500 / 9500 (☒G)

1. Presione a la vez los dos enganches y separe la cesta de la bomba de la carcasa del motor (8).
2. Extraiga el regulador de potencia (7) de la carcasa del motor.
3. Extraiga el rodete de la bomba (10) de la carcasa de la bomba.
4. Limpie todos los componentes con agua corriente y un cepillo. Elimine los depósitos de cal con ácido cítrico al 10 %
5. Vuelva a montar la bomba siguiendo los pasos descritos en orden inverso.



En el montaje compruebe que los cojinetes (11) quedan correctamente colocados en la cesta de la bomba y en la carcasa del motor.



## 7. Subsanación de fallos



### ¡Atención! ¡Peligro de electrocución!

- ▶ Antes de subsanar cualquier fallo extraiga el enchufe de red de la bomba.

Fallo	Posible causa	Solución
La bomba no se pone en marcha	No hay tensión de red	<ul style="list-style-type: none"> <li>▶ Compruebe la tensión de red</li> <li>▶ Compruebe el cable de red</li> </ul>
La bomba no bombea	El enchufe no está insertado en la toma de corriente	▶ Inserte correctamente el enchufe en la toma de corriente
	El rodete de bomba está bloqueado	▶ Limpie la bomba
	El interruptor de protección térmico está activado (solo streamON+ 9500)	<ol style="list-style-type: none"> <li>1. Extraiga el enchufe de la toma de corriente y deje que la bomba se enfríe.</li> <li>2. Después de aprox. 1 hora vuelva a insertar el enchufe.</li> </ol>
La bomba no bombea lo suficiente	La carcasa del filtro está sucia	▶ Limpie la carcasa del filtro

Si se produce cualquier otro fallo póngase en contacto con el servicio técnico de EHEIM.

## 8. Puesta fuera de servicio y eliminación de residuos

### Almacenamiento



1. Extraiga el aparato del acuario.
2. Limpie el aparato.
3. Guarde el aparato en un lugar protegido de las heladas.

### Eliminación de residuos



Si desecha el aparato tenga en cuenta las disposiciones legales aplicables sobre eliminación de residuos. Información sobre la eliminación de aparatos eléctricos y electrónicos en la Comunidad Europea:

Dentro de la Comunidad Europea la eliminación de aparatos eléctricos está regulada por normativas nacionales que se basan en la Directiva 2012/19/UE sobre residuos de aparatos eléctricos y electrónicos. El aparato no puede, por tanto, desecharse con la basura doméstica, sino que tiene que llevarse a un punto de recogida de residuos o de reciclaje municipal. El embalaje del producto está compuesto de materiales reciclables, que deben desecharse y reciclarse de forma respetuosa con el medio ambiente.

## 9. Recambios

Ver página 176.

## Tradução do manual de instruções original

### Bomba de circulação streamON+ 3500 / 6500 / 9500

#### 1. Instruções gerais para o utilizador

##### Informações relativamente à utilização do manual de instruções



- ▶ Antes de colocar o aparelho pela primeira vez em funcionamento, o utilizador tem de ter lido e compreendido o manual de instruções na sua íntegra.
- ▶ O manual de instruções é parte integrante do produto, devendo ser bem guardado, de forma a estar sempre acessível.
- ▶ No caso de entregar o aparelho a terceiros, forneça também o presente manual de instruções.

##### Explicação dos símbolos

Os seguintes símbolos são utilizados no aparelho.



O aparelho só pode ser utilizado em espaços interiores para áreas de aplicação da aquariorfilia.



O aparelho possui o grau de proteção II.

**IPX8**

O símbolo indica que o aparelho está protegido contra uma submersão constante.



O aparelho foi aprovado de acordo com as respetivas normas e diretivas nacionais, e corresponde às normas da UE

Os seguintes símbolos e palavras de sinalização são utilizados neste manual de instruções.



**PERIGO!**

O símbolo indica um perigo iminente causado por choque elétrico, que pode levar à morte ou a ferimentos graves.



**Perigo devido a campos magnéticos**

O símbolo indica um perigo iminente, que pode levar à morte ou a ferimentos graves.



**AVISO!**

O símbolo indica um perigo iminente, que pode causar ferimentos médios ou leves, ou representar um risco para a saúde.



**CUIDADO!**

O símbolo indica um perigo de danos materiais.



Indicação com informações e dicas úteis.

Informação sobre a apresentação

☒ **A** Referência a uma figura, neste caso, à Figura A

▶ É solicitado a tomar uma medida.

## 2. Âmbito de aplicação

### Utilização correta

O aparelho e todas as peças incluídas no volume de fornecimento destinam-se ao uso privado, podendo exclusivamente ser utilizados da seguinte forma:

- Para a circulação da água no aquário
- Em espaços interiores
- Em conformidade com os dados técnicos

O aparelho tem as seguintes restrições:

- Não utilizar para fins comerciais ou industriais
- Utilizar apenas para temperaturas da água de +4 °C a +35 °C

### 3. Instruções de segurança

Uma utilização incorreta do aparelho ou uma utilização não de acordo com a sua finalidade, ou o incumprimento das instruções de segurança, pode resultar em perigos para as pessoas e bens materiais.

## Para a sua segurança



- Mantenha a embalagem do aparelho afastada de crianças, visto que pode representar um perigo (perigo de asfixia!).
- Este aparelho pode ser utilizado por crianças com mais de 8 anos de idade, e por pessoas com capacidades físicas, sensoriais ou mentais reduzidas, ou com insuficiente experiência e/ou conhecimentos, desde que estejam a ser supervisionadas ou tenham sido instruídas acerca da utilização segura do mesmo e entendam os perigos associados. As crianças não podem brincar com o aparelho. As crianças não podem limpar nem fazer a manutenção

de utilizador ao aparelho, a não ser que estejam a ser supervisionadas.

- Antes de qualquer utilização, efetue uma inspeção visual e certifique-se de que o aparelho, em particular o cabo de rede e a ficha, não apresenta danos.
- Nunca utilize o aparelho com um cabo de rede danificado.
- Quaisquer reparações só podem ser realizadas pelo serviço de assistência técnica da EHEIM.
- Não transporte o aparelho pelo cabo de rede. Para desligar o aparelho da rede elétrica, puxe sempre a ficha e nunca o cabo ou o aparelho.
- Proteja o cabo de rede de elevadas temperaturas, óleo e arestas afiadas.
- Execute apenas os trabalhos descritos no presente manual.

- Nunca efetue alterações técnicas no aparelho.
- Utilize exclusivamente peças de substituição e acessórios originais para o aparelho.



- O aparelho está equipado com ímanes, com campos magnéticos fortes, os quais podem influenciar estimuladores cardíacos (pacemaker) ou desfibriladores implantados (ICD). Mantenha uma distância **mínima de 30 cm** entre o implante e o íman.



- A bomba tem de estar protegida através de um dispositivo diferencial residual com uma corrente diferencial residual nominal de, no máximo, 30 mA. No caso de questões e problemas, entre em contacto com um electricista.
- Desligue imediatamente todos os

aparelho no aquário da rede elétrica em caso de fuga de água ou quando o dispositivo diferencial residual dispara.

- Desligue sempre todos os aparelhos no aquário da rede elétrica quando não estão a ser utilizados, antes de montar ou desmontar componentes e antes de quaisquer trabalhos de manutenção e limpeza.
- Proteja a tomada e a ficha de rede contra humidade. Para evitar que os pingos de água, que se encontram eventualmente no cabo, possam escorrer e entrar na tomada, recomendamos deixar o cabo de rede um pouco solto, em forma de laço (laço de gotejamento).
- Os dados elétricos da bomba têm de estar em conformidade com os dados

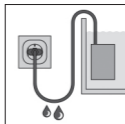



da rede elétrica. Estes dados podem ser consultados na placa de características, na embalagem ou no presente manual.

- O cabo de ligação à rede da bomba não pode ser substituído. Em caso de danificação do cabo, a bomba deve ser considerada sucata.

#### 4. Colocação em funcionamento

##### Montagem no aquário (☒A)



**Atenção, ímanes fortes! Perigo de esmagamento.**

- ▶ Separe os ímanes, rodando-os para lados opostos. Utilize para tal as pegas (reentrâncias) previstas para tal.
  - ▶ Pouse os ímanes separadamente, com uma distância de 30 cm entre eles.
1. A partir do interior, segure com uma mão a bomba na posição pretendida no aquário, abaixo da superfície da água.
  2. Com a outra mão, coloque a metade do íman com o logótipo ② cuidadosamente e a partir do exterior no vidro, com distância em relação à bomba. Tenha cuidado para que o íman não colida contra o vidro!
  3. Deslize a metade do íman no vidro em direção da bomba, até ambas as metades dos ímanes ①/② ficarem sobrepostas.

##### Colocação do cabo de rede (☒B)

1. Conforme necessário, passe o cabo de rede ④ pela esquerda ou direita do corpo da bomba.
2. Fixe o cabo no respetivo suporte ③.

## 5. Operação



### **CUIDADO! Danos materiais.**

A bomba não pode funcionar a seco.

### Ligar/desligar a bomba

1. Ligue a ficha de rede à tomada de rede. **Atenção: a bomba arranca imediatamente!**
2. Para uma desativação, desligue a ficha de rede da tomada de rede.

### Ajustar o sentido de fluxo (D>C)

1. Através da articulação esférica, rode a bomba de circulação para o sentido de fluxo pretendido.
2. Fixe a posição, apertando o anel de retenção (5).

### Regular o caudal

#### **streamON+ 3500 (D>D)**

1. Para ajustar o caudal de água, deslize o regulador de potência (6) para a frente ou para trás.

#### **streamON+ 6500/9500 (D>E)**

1. Para ajustar o caudal de água, rode o regulador de potência (7) para a esquerda ou para a direita.

## 6. Manutenção



### **Atenção! Choque elétrico!**

- ▶ Desligue a ficha de rede da bomba antes de quaisquer trabalhos de manutenção.



### **Cuidado! Danos materiais.**

- ▶ Para fins de limpeza, nunca utilize objetos duros ou agentes de limpeza.
- ▶ Os componentes da bomba não são apropriados para lavagem na máquina de lavar louça! Não lave os componentes da bomba na máquina de lavar louça.



As secções que se seguem descrevem os trabalhos de manutenção necessários para um funcionamento otimizado e sem avarias. Uma manutenção regular prolonga a vida útil e assegura o funcionamento da bomba durante um longo período de tempo.

Consoante o grau de sujidade, recomendamos que desmonte totalmente e limpe o aparelho. Para tal, proceda da seguinte forma:

### Limpar a bomba

1. Desligue a ficha de rede da bomba antes de quaisquer trabalhos de manutenção.
2. Segure a bomba com uma mão.
3. Com a outra mão, afaste a metade do íman com o logótipo da bomba, deslizando-o sobre o vidro.
4. Retire a bomba.

#### streamON+ 3500 (☒F)

1. Pressione simultaneamente as duas saliências de engate e retire o cesto da bomba (8) da carcaça do motor.
2. Retire o rotor da bomba (10) da carcaça do motor.
3. Abra ligeiramente o regulador de potência (6) e retire-o do cesto da bomba.
4. Limpe todos os componentes com uma escova sob água corrente. Remova os resíduos de calcário com um ácido cítrico de 10 %.
5. Volte a montar a bomba pela ordem inversa.



Aquando da montagem, certifique-se de que a arruela axial (9) está corretamente inserida na carcaça do motor.

#### streamON+ 6500/9500 (☒G)

1. Pressione simultaneamente as duas saliências de engate e retire o cesto da bomba (8) da carcaça do motor.
2. Retire o regulador de potência (7) da carcaça do motor.
3. Retire o rotor da bomba (10) da carcaça do motor.
4. Limpe todos os componentes com uma escova sob água corrente. Remova os resíduos de calcário com um ácido cítrico de 10 %.

5. Volte a montar a bomba pela ordem inversa.



Aquando da montagem, certifique-se de que as buchas do mancal ⑪ estão corretamente inseridas no cesto da bomba e na carcaça do motor.

## 7. Eliminação de avarias



### Atenção! Choque elétrico!

▶ Desligue a ficha de rede da bomba antes de eliminar quaisquer avarias.

Avaria	Possível causa	Resolução
<b>A bomba não arranca</b>	Falta de tensão de rede	<ul style="list-style-type: none"> <li>▶ Verifique a tensão de rede</li> <li>▶ Verifique o cabo de alimentação</li> </ul>
<b>A bomba não bombeia</b>	A ficha de rede não está inserida	▶ Ligue a ficha de rede à tomada de rede
	O rotor da bomba está bloqueado	▶ Limpe a bomba
	O disjuntor térmico está ativado (apenas streamON+ 9500)	<ol style="list-style-type: none"> <li>1. Desligue a ficha de rede e deixe a bomba arrefecer.</li> <li>2. Volte a ligar a ficha de rede depois de cerca de 1 hora.</li> </ol>
<b>A bomba não bombeia suficientemente</b>	A caixa do filtro está suja	▶ Limpe a caixa do filtro

No caso de outras avarias, entre em contacto com a assistência técnica da EHEIM.

## 8. Colocação fora de funcionamento e eliminação

### Armazenamento



1. Retire o aparelho do aquário.
2. Limpe o aparelho.
3. Armazene o aparelho num local protegido contra geadas.

### Eliminação



Na eliminação do aparelho, respeite as respetivas disposições legais aplicáveis. Informações sobre a eliminação de equipamentos elétricos e eletrónicos na Comunidade Europeia:

No território da Comunidade Europeia, a eliminação de equipamentos elétricos é controlada através de regulamentos nacionais, que se baseiam no Diretiva da União Europeia 2012/19/UE relativamente a resíduos de equipamentos elétricos e eletrónicos (REEE). Consequentemente, o aparelho não pode ser recolhido como resíduos domésticos ou urbanos. O aparelho pode ser entregue gratuitamente em centros de recolha ou de reciclagem municipais. A embalagem do produto é reciclável. Elimine a mesma de forma ecológica num ponto de reciclagem.

## 9. Peças de substituição

Consulte a página 176.

## Vertaling van de originele bedieningshandleiding Stromingspomp streamON+ 3500 / 6500 / 9500

### 1. Algemene instructies voor gebruikers

#### Informatie over het gebruik van de bedieningshandleiding



- ▶ Voordat u het apparaat voor de eerste keer in gebruik neemt, moet u de bedieningshandleiding helemaal gelezen en begrepen hebben.
- ▶ Beschouw de bedieningshandleiding als een onderdeel van het product en bewaar de gebruiksaanwijzing zorgvuldig op een goed bereikbare plek.
- ▶ Voeg deze bedieningshandleiding bij als het apparaat aan een derde wordt overgedragen.

#### Betekenis van de symbolen

De volgende symbolen worden op het apparaat gebruikt.



Het apparaat mag alleen binnenshuis voor aquariumtoepassingen worden gebruikt.



Het apparaat heeft beschermingsklasse II.

**IPX8**

Dit symbool maakt erop attent dat het apparaat beschermd is tegen permanente onderdompeling.



Het apparaat is toegelaten volgens de toepasselijke nationale voorschriften en richtlijnen en voldoet aan de EU-normen.

De volgende symbolen en signaalwoorden worden in deze bedieningshandleiding gebruikt.



**GEVAAR!**

Dit symbool maakt attent op een dreigend gevaar door een elektrische schok die ernstig of zelfs dodelijk lichamelijk letsel tot gevolg kan hebben.



**Gevaar door magnetische velden**

Dit symbool maakt attent op een dreigend gevaar dat ernstig of zelfs dodelijk lichamelijk letsel tot gevolg kan hebben.



**WAARSCHUWING!**

Dit symbool maakt attent op een dreigend gevaar dat middelzwaar of licht lichamelijk letsel tot gevolg kan hebben of een gezondheidsrisico kan inhouden..



**VOORZICHTIG!**

Dit symbool maakt attent op het risico van materiële schade.



Aanwijzing met nuttige informatie en tips.

Weergaveconventie

⊗A Verwijzing naar een afbeelding, hier een verwijzing naar afbeelding A

▶ U dient een handeling uit te voeren.

## 2. Toepassingsgebied

### Gebruik volgens bestemming

Het apparaat en alle meegeleverde onderdelen zijn bestemd voor gebruik door particulieren en mogen alleen gebruikt worden:

- voor de watercirculatie in het aquarium
- in binnenruimtes
- met inachtneming van de technische gegevens

Voor het apparaat gelden de volgende beperkingen:

- niet voor commerciële of industriële doelen gebruiken
- alleen gebruiken voor watertemperaturen van +4 °C tot +35 °C

### 3. Veiligheidsinstructies

Dit apparaat kan gevaren opleveren voor personen en zaken als het apparaat niet naar behoren of niet volgens bestemming wordt gebruikt of als de veiligheidsaanwijzingen niet worden opgevolgd.

## Voor uw veiligheid



- Houd de verpakking van het apparaat buiten bereik van kinderen aangezien dit tot gevaren kan leiden (verstikkingsgevaar!).
- Dit apparaat kan worden gebruikt door kinderen vanaf 8 jaar en door personen met verminderde lichamelijke, zintuiglijke of geestelijke vermogens of gebrek aan ervaring en/of kennis als ze onder toezicht staan van een persoon die verantwoordelijk is voor hun veiligheid of ze van deze persoon instructies hebben gekregen over hoe het apparaat op een veilige manier moet worden gebruikt en begrijpen wat de mogelijke gevaren zijn. Kinderen mogen niet met



het apparaat spelen. Reinigings- en onderhoudswerkzaamheden mogen niet door kinderen zonder toezicht worden uitgevoerd.

- Voer voorafgaand aan gebruik een visuele controle uit om zeker te stellen dat het apparaat, met name het netsnoer en de stekker, niet beschadigd is.
- Gebruik het apparaat nooit met een beschadigd netsnoer.
- Reparaties mogen alleen maar worden uitgevoerd door een servicepunt van EHEIM.
- Draag het apparaat nooit aan het netsnoer en trek nooit aan de kabel of het apparaat om de stekker uit het stopcontact te trekken.
- Bescherm het netsnoer tegen hitte, olie en scherpe randen.
- Voer alleen de werkzaamheden uit

die in deze gebruiksaanwijzing zijn beschreven.

- Voer nooit technische wijzigingen aan het apparaat uit.
- Gebruik alleen maar originele reserveonderdelen en toebehoren voor het apparaat.



- In het apparaat bevinden zich magneten met een krachtig magnetisch veld dat een pacemaker of een geïmplanteerde defibrillator (ICD) kan beïnvloeden. Neem een afstand van **ten minste 30 cm** tussen implantaat en magneet in acht.



- De pomp moet met een aardlekschakelaar met een nominale foutstroom van maximaal 30 mA gezekeerd zijn. Neem bij vragen of problemen contact op met een elektricien.

- Scheid bij waterlekkages of een reactie van de foutstroombeveiliging alle apparaten in het aquarium meteen van de netstroom.
- Scheid principieel alle apparaten in het aquarium van het stroomnet, wanneer deze niet in gebruik zijn, voordat u onderdelen monteert of demonteert en vóór alle reinigings- en onderhoudswerkzaamheden.
- Bescherm het stopcontact en de stekker tegen vocht. Het wordt aangeraden met het netsnoer een driuplus te maken die voorkomt dat er eventueel water langs de kabel af in het stopcontact loopt.
- De elektrische gegevens van de pomp moeten overeenkomen met de gegevens van het stroomnet. U vindt die

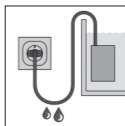

gegevens op het typeplaatje, de verpakking of in deze gebruiksaanwijzing.

- Het netsnoer van de pomp kan niet worden vervangen. Dank de pomp af als het snoer beschadigd is.

#### 4. Ingebruikname

##### Montage in het aquarium (▷A)



**Voorzichtig: krachtige magneten! Beklemmingsgevaar.**

- ▶ Scheid de magneten van elkaar door ze in tegengestelde richtingen te draaien. Gebruik de daarvoor bestemde greepuitsparingen.
  - ▶ Leg de magneten op 30 cm afstand van elkaar weg.
1. Houd de pomp met één hand van binnenuit op de gewenste positie onder de waterspiegel in het aquarium.
  2. Plaats met de andere hand de magneethelft met het logo ② op afstand van de pomp voorzichtig tegen de buitenkant van het glas. Voorkom dat de magneet tegen het glas slaat!
  3. Schuif de magneethelft op het glas in de richting van de skimmer totdat beide magneethelften ①/② over elkaar liggen.

##### Installeren van de netkabel (▷B)

1. Voer de netkabel ④ naar behoefte links of rechts aan het pomplichaam voorbij.
2. Bevestig de kabel in de daarvoor bestemde houder ③.

## 5. Bediening



**VOORZICHTIG! Risico op materiële schade.**

De pomp mag niet droog lopen.

### Pomp in-/uitschakelen

1. Steek de stekker in het stopcontact. **Let op: de pomp begint onmiddellijk te lopen!**
2. Trek de stekker uit het stopcontact om uit te schakelen.

### Stromingsinrichting instellen (⊗C)

1. Draai de stromingspomp via het kogelscharnier in de gewenste stromingsrichting.
2. Fixeer de stand door aandraaien van de houderring (5).

### Debiet regelen

**streamON+ 3500 (⊗D)**

1. Schuif de vermogensregelaar (6) naar voren of achteren om het waterdebiet in te stellen.

**streamON+ 6500 / 9500 (⊗E)**

1. Draai de vermogensregelaar (6) naar links of naar rechts om het waterdebiet in te stellen.

## 6. Onderhoud



**Let op! Elektrische schokken!**

- ▶ Trek altijd de stekker van de pomp uit het stopcontact alvorens onderhoud uit te voeren.



**Voorzichtig! Risico op materiële schade.**

- ▶ Gebruik voor de reiniging geen harde voorwerpen of reinigingsmiddelen.
- ▶ De pompcomponenten zijn niet vaatwasserbestendig! Reinig de pomponderdelen dus nooit in de vaatwasser.



Hieronder worden onderhoudswerkzaamheden beschreven die nodig zijn voor optimaal en storingsvrij gebruik van het product. Regelmatig onderhoud leidt tot een langere levensduur en stelt de werking van de pomp langer zeker.

Wij adviseren u afhankelijk van de vervuilingsgraad het apparaat volledig te ontmantelen en te reinigen. Ga daarvoor als volgt te werk:

### Pomp reinigen

1. Trek altijd de stekker van de pomp uit het stopcontact alvorens onderhoud uit te voeren.
2. Houd de pomp met één hand vast.
3. Schuif met uw andere hand de magneethelft met het logo op de glasplaat bij de pomp vandaan.
4. Verwijder de pomp.

#### **streamON+ 3500** (☒F)

1. Druk de beide vergrendelneuzen tegelijkertijd in en trek de pompkorf ⑧ uit de motorbehuizing.
2. Trek de pomprotor ⑩ uit de motorbehuizing.
3. Druk de vermogensregelaar ⑥ licht uit elkaar en neem hem uit de pompkorf.
4. Reinig alle componenten onder een waterstraal met een borstel. Verwijder de kalkafzettingen met 10 %-citroenzuur.
5. Monteer de pomp weer in omgekeerde volgorde.



Let er bij de montage op dat de opstartschijf ⑨ corect in de motorbehuizing ingelegd is.

#### **streamON+ 6500 / 9500** (☒G)

1. Druk de beide vergrendelneuzen tegelijkertijd in en trek de pompkorf ⑧ uit de motorbehuizing.
2. Trek de vermogensregelaar ⑦ uit de motorbehuizing.
3. Trek de pomprotor ⑩ uit de motorbehuizing.

4. Reinig alle componenten onder een waterstraal met een borstel. Verwijder de kalkafzettingen met 10 %-citroenzuur.
5. Monteer de pomp weer in omgekeerde volgorde.



Let bij het monteren op de correcte plaatsing van de lagerbussen ⑪ in het pompdeksel en in de motorbehuizing.

## 7. Storingen verhelpen



**Let op! Elektrische schokken!**

- ▶ Trek de stekker van de pomp uit het stopcontact alvorens een storing te verhelpen.

Storing	Mogelijke oorzaak	Oplossing
De pomp loopt niet	Er is geen netspanning	<ul style="list-style-type: none"> <li>▶ Controleer de netspanning.</li> <li>▶ Controleer de stroomkabel/-aansluiting.</li> </ul>
De pomp pompt niet	De stekker is niet ingestoken	▶ Steek de stekker in het stopcontact
	Pomprotor is geblokkeerd	▶ Reinig de pomp.
	Thermische beveiliging is geactiveerd (alleen streamON+ 9500)	<ol style="list-style-type: none"> <li>1. Trek de stekker uit en laat de pomp afkoelen.</li> <li>2. Steek de stekker na ca. 1 uur weer in het stopcontact.</li> </ol>
De pomp pompt niet voldoende	Het filterhuis is vuil	▶ Reinig het filterhuis.

Neem bij andere storingen contact op met de servicedienst van EHEIM.

## 8. Afdanking, als afval afvoeren en verwerken

### Opslaan



1. Haal het apparaat uit het aquarium.
2. Reinig het apparaat.
3. Berg het apparaat op een vorstvrije locatie op.

### Afdanken en afvoeren/verwerken



Het apparaat moet aan het einde van de levensduur volgens de toepasselijke wettelijke voorschriften worden afgevoerd en verwerkt. Informatie over het verwijderen van elektrische en elektronische apparaten in de Europese Gemeenschap:

Deze regelingen zijn gebaseerd op EU-richtlijn 2012/19/EU betreffende afgedankte elektrische en elektronische apparatuur (WEEE). Volgens deze richtlijn mag het apparaat niet meer als gewoon huishoudelijk afval worden behandeld. Het apparaat kan bij een inzamelpunt voor recycling van elektrische en elektronische apparaten worden ingeleverd. De verpakking van het product bestaat uit materialen die gerecycled kunnen worden. Verwijder deze op milieuvriendelijke wijze en lever ze in voor recycling.

## 9. Reserveonderdelen

Zie pag. 176.



## Oversættelse af den originale betjeningsvejledning Strømningspumpe streamON+ 3500 / 6500 / 9500

### 1. Generelle brugeranvisninger

#### Informationer om anvendelse af betjeningsvejledningen



- ▶ Før produktet bruges første gang, skal betjeningsvejledningen være læst og forstået fuldstændigt.
- ▶ Betragt betjeningsvejledningen som en del af produktet, og opbevar den, så den er nem at finde igen.
- ▶ Lad betjeningsvejledningen følge med produktet, hvis det gives videre til andre.

#### Symbolforklaring

Følgende symboler anvendes på produktet.



Produktet må kun anvendes i indendørs rum til akvaristiske anvendelsesområder.



Produktet har beskyttelsesklasse II.

**IPX8**

Symbolet henviser til, at produktet er beskyttet til at klare vedvarende nedsænkning.



Produktet er efterprøvet efter de gældende nationale forskrifter og direktiver og er i overensstemmelse med EU-normerne.

Følgende symboler og signalord anvendes i denne betjeningsvejledning.



**FARE!**

Symbolet henviser til en truende fare på grund af strømstød, som kan medføre døden eller alvorlige kvæstelser.



### Fare fra magnetfelter

Symbolet henviser til en truende fare, som kan medføre døden eller alvorlige kvæstelser.



### ADVARSEL!

Symbolet henviser til en truende fare, som kan medføre mellemalvorlige til lettere kvæstelser eller risiko for helbredet.



### FORSIGTIG!

Symbolet henviser til fare for materielle skader.



Info med nyttige informationer og tips.

### Visning af symbolerne

- ⊗A    Henvisning til en figur, her henvisning til figur A
- ▶    Du opfordres til at udføre en handling.

## 2. Anvendelsesområde

### Tilsligtet anvendelse

Produktet og alle dele, som følger med ved leveringen, er beregnet til privat brug og må udelukkende anvendes til:

- vandcirkulation i akvariet
- i indendørs rum
- hvis de tekniske data samtidig overholdes

For produktet gælder følgende begrænsninger:

- må ikke anvendes til erhvervsmæssige eller industrielle formål
- må kun bruges til en vandtemperatur på +4 °C til +35 °C

### 3. Sikkerhedsanvisninger

Dette produkt kan forårsage risici for personer samt for materielle værdier, hvis produktet anvendes forkert eller ikke til det tiltænkte anvendelsesområde, eller hvis sikkerhedsanvisningerne ikke overholdes.

## For din sikkerheds skyld



- Efterlad ikke produktets emballage inden for børns rækkevidde, da det kan være meget farligt (risiko for kvælning!).
- Dette produkt kan anvendes af børn fra 8 år samt af personer med reducerede fysiske, sensoriske eller mentale evner eller mangel på erfaring og/eller viden, hvis de er under opsyn eller er blevet oplært i sikker brug af produktet og har forstået de farer, der kan opstå i forbindelse med det. Børn må ikke lege med produktet. Rengøring og brugervedligeholdelse må ikke udføres af børn, medmindre de er under opsyn.
- Udfør en visuel kontrol før brug for at sikre, at produktet og især strømlednin-

gen og stikket er ubeskadigede.

- Brug aldrig produktet, hvis strømledningen er beskadiget.
- Reparationer må udelukkende udføres af en EHEIM-serviceafdeling.
- Bær ikke apparatet i strømledningen, og hold altid på stikket og ikke i ledningen eller apparatet for at afbryde strømnettet.
- Beskyt strømledningen mod varme, olie og skarpe kanter.
- Udfør kun arbejde, som er beskrevet i denne vejledning.
- Foretag aldrig tekniske ændringer på produktet.
- Brug kun originale reservedele og tilbehør til produktet.



- Produktet har magneter med kraftige magnetfelter, som kan påvirke pace-

makere eller implanterede defibrilatorer (ICD). Hold en afstand på **mindst 30 cm** mellem implantatet og magneten.



- Produktet skal være sikret med et fejlstrømsrelæ med en dimensioneret fejlstrøm på maksimalt 30 mA. Ved spørgsmål og problemer bedes du henvende dig til en autoriseret elektriker.
- Afbryd omgående alle apparater i akvariet fra lysnettet ved en vandlækage, eller hvis fejlstrømsrelæet udløses.
- Afbryd principielt alle apparater i akvariet fra lysnettet, hvis de ikke anvendes, før dele monteres eller afmonteres, og før alle former for rengøring og vedligeholdelse.

- Beskyt stikkontakten og strømstikket mod fugt. Det anbefales at danne en drypsløjfe med strømledningen, som forhindrer, at vand, som eventuelt løber ned af ledningen, kommer ned i stikkontakten.
- Pumpens elektriske data skal stemme overens med lysnettets data. Disse data kan findes på emballagens typeskilt eller i vejledningen.
- Pumpens nettilslutningsledning kan ikke udskiftes. Ved skader på ledningen skal pumpen skrottes.

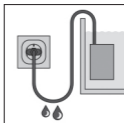

#### 4. Opstart

##### Montering i akvariet (☒A)



**Forsigtig kraftige magneter! Fare for personskader.**

- Skil magneterne ad ved modsat rotation. Brug de dertil beregnede gribefordybninger.
- Opbevar magneterne separat i en afstand på 30 cm.

1. Hold pumpen på den ønskede placering i akvariet under vandoverfladen med den ene hånd indefra.
2. Sæt magnethalvdelen med logoet ② forsigtigt på glasset med den anden hånd udefra. Sørg for, at magneten ikke slår mod glasset!
3. Sæt magnethalvdelen på glasset i retning af pumpen, indtil begge magnethalvdele ①/② sidder over for hinanden.

### Lægning af strømledningen (⊗B)

1. Læg strømledningen ④ efter ønske til venstre eller højre for pumpelegemet.
2. Fastgør ledningen i den tilhørende holder ③.

## 5. Betjening



### FORSIGTIG! Materielle skader.

Pumpen må ikke køre tør.

### Tænd/sluk for pumpen

1. Sæt strømstikket i stikkontakten. **Obs: Pumpen starter med det samme!**
2. Tag stikket ud af stikkontakten for at slukke.

### Indstilling af strømningsretning (⊗C)

1. Drej strømningspumpen med kugleleddet til den ønskede strømningsretning.
2. Fastgør stillingen ved at stramme holderingen ⑤.

### Regulering af flow

#### streamON+ 3500 (⊗D)

1. Stil effektregulatoren ⑥ frem eller tilbage for at indstille vandflowet.

#### streamON+ 6500 / 9500 (⊗E)

1. Stil effektregulatoren ⑦ til venstre eller højre for at indstille vandflowet.

## 6. Vedligeholdelse



### Obs! Elektrisk stød!

- ▶ Tag pumpens stik ud inden vedligeholdelsesarbejde.



### Forsigtig! Materielle skader.

- ▶ Brug ikke hårde genstande eller stærke rengøringsmidler til rengøringen.
- ▶ Pumpedelene kan ikke tåle vask i opvaskemaskine! Rengør ikke pumpedelene i opvaskemaskinen.



I de efterfølgende afsnit beskrives vedligeholdelsesarbejdet, som kræves for at opnå optimal og fejlfri drift. Regelmæssig vedligeholdelse forlænger levetiden og sikrer pumpens funktion i lang tid.

Vi anbefaler, at produktet skilles helt ad og rengøres afhængigt af tilnavsningsgraden. Gå frem på følgende måde:

### Rengøring af pumpen

1. Tag pumpens stik ud inden vedligeholdelsesarbejde.
2. Hold fast i pumpen med den ene hånd.
3. Sæt magnethalvdelen med logoet på glasset væk fra pumpen med den anden hånd.
4. Tag pumpen ud.

### streamON+ 3500 (☒F)

1. Tryk de to tapper ind samtidigt, og tag pumpekurven (8) ud af motorhuset.
2. Tag pumpehjulet (10) ud af motorhuset.
3. Tryk effektregulatoren (6) en smule fra hinanden, og tag den ud af pumpekurven.
4. Rengør alle komponenter under rindende vand med en børste. Fjern kalkaflejringer med en 10 %-citronsyreopløsning.
5. Montér pumpen igen i omvendt rækkefølge.





Sørg for ved montering, at startskiven (9) er sat korrekt ind i motorhuset.

### streamON+ 6500 / 9500 (E G)

1. Tryk de to tapper ind samtidigt, og tag pumpekurven (8) ud af motorhuset.
2. Tag effektregulatoren (7) ud af motorhuset.
3. Tag pumpehjulet (10) ud af motorhuset.
4. Rengør alle komponenter under rindende vand med en børste. Fjern kalkaflejringer med en 10 %-citronsyreopløsning.
5. Montér pumpen igen i omvendt rækkefølge.



Sørg for ved montering, at lejbøsningerne (11) er sat korrekt i pumpekurven samt i motorhuset.

## 7. Afhjælpning af fejl



### Obs! Elektrisk stød!

- ▶ Tag pumpens stik ud inden fejlfinding.

Fejl	Mulig årsag	Afhjælpning
Pumpen starter ikke	Netspænding mangler	<ul style="list-style-type: none"> <li>▶ Kontrollér netspændingen</li> <li>▶ Kontrollér forsyningsledningen</li> </ul>
Pumpen transporterer ikke	Strømskiftet er ikke sat i	▶ Sæt strømskiftet i stikkontakten
	Pumpehjulet er blokeret	▶ Rengør pumpen
Pumpen transporterer ikke nok	Termisk beskyttelseskontakt er aktiveret (kun streamON+ 9500)	<ol style="list-style-type: none"> <li>1. Tag strømskiftet ud, og lad pumpen køle af.</li> <li>2. Sæt strømskiftet ind igen efter ca. en time.</li> </ol>
	Filterhuset er snavset	▶ Rengør filterhuset

Ved andre fejl bedes du henvende dig til EHEIM-service.

## 8. Afbrydelse og bortskaffelse

### Opbevaring



1. Tag produktet ud af akvariet.
2. Rengør produktet
3. Opbevar produktet et frostsikkert sted.

### Bortskaffelse



Overhold de gældende forskrifter i loven vedrørende bortskaffelse af produktet. Informationer om bortskaffelse af elektriske og elektroniske apparater i den Europæiske Union:

Inden for den Europæiske Union er bortskaffelse af elektriske apparater reguleret af nationale regler, som er baseret på EU-direktivet 2012/19/EU om affald fra elektronisk udstyr (WEEE). Ifølge dette direktiv må produktet ikke længere bortskaffes med det kommunale affald eller husholdningsaffaldet. Produktet kan afleveres gratis på kommunale indsamlingssteder eller genbrugspladser. Produktemballagen består af materialer, som kan genbruges. Bortskaf disse miljøvenligt, og aflever dem til genbrug.

## 9. Reservedele

Se side 176.

## Översättning av originalbruksanvisning Strömningsskiv pump streamON+ 3500 / 6500 / 9500

### 1. Allmänna instruktioner

#### Information om hur du använder bruksanvisningen



- ▶ Innan du tar den här apparaten i drift ska du ha läst igenom och förstått hela bruksanvisningen.
- ▶ Betrakta bruksanvisningen som en del av denna produkt och förvara den på ett säkert och lättillgängligt sätt.
- ▶ Skicka med bruksanvisningen om apparaten överlåtes till tredje part.

#### Symbolförklaring

Följande symboler används på apparaten.



Apparaten får endast användas inomhus för akvaristiska syften.



Apparaten har skyddsklass II.

**IPX8**

Symbolen informerar om att apparaten är skyddad mot kontinuerlig nedsänkning i vatten.



Apparaten har testats enligt gällande nationella föreskrifter och direktiv och motsvarar EU-normerna

Följande symboler och signalord används i bruksanvisningen.



**FARA!**

Symbolen informerar om att det finns risk för elektrisk stöt som kan leda till döden eller allvarlig kroppsskada.



### **Fara på grund av magnetfält**

Symbolen informerar om att det finns risk för fara som kan leda till döden eller allvarlig kroppsskada.



### **VARNING!**

Symbolen informerar om att det finns risk för fara som kan leda till medelsvåra till lätta skador eller hälsorisker.



### **FÖRSIKTIGHET!**

Symbolen informerar om att det finns risk för sakskador.



Hänvisningar till nyttig information och tips.

## Framställningskonvention

⊗ **A** Hänvisning till bilder, här till bild A

▶ Du uppmanas att vidta en åtgärd.

## 2. Användningsområde

### Ändamålsenlig användning

Apparaten och alla delar som ingår i leveransen är avsedda för användning i hemmiljö och får endast användas:

- för vattencirkulation i akvarier
- inomhus
- i enlighet med de tekniska specifikationerna

För apparaten gäller följande begränsningar:

- Den får inte användas för yrkesmässiga eller industriella ändamål
- Den får endast användas vid en vattentemperatur från +4 °C till +35 °C

### 3. Säkerhetsanvisningar

Denna apparat kan innebära fara för personer och saker i fall apparaten används på ett olämpligt sätt eller om inte alla säkerhetsanvisningar beaktas.

## För din egen säkerhet

-  Håll förpackningen borta från barn eftersom den kan utgöra fara (kvävningsrisk!).
- Denna apparat får inte hanteras av barn från åtta års ålder eller personer med reducerad fysisk, sensorisk eller mental förmåga, eller som saknar erfarenhet eller kunskap om dess användning, såvida de inte har fått instruktioner avseende dess användning av någon som ansvarar för deras säkerhet och då förstår vilka risker som kan uppstå. Barn får inte leka med apparaten. Rengöring och skötsel får inte genomföras av barn såvida de inte övervakas under tiden.

- Genomför en besiktningskontroll innan apparaten tas i drift för att säkerställa att apparaten och i synnerhet nätkabeln och stickkontakten är oskadda.
- Använd aldrig apparaten med en skadad nätkabel.
- Reparationer får uteslutande göras av servicetekniker från EHEIM.
- Bär inte apparaten genom att hålla i nätkabeln och dra inte i kabeln eller apparaten för att stänga av strömmen, utan dra alltid i stickkontakten.
- Skydda nätkabeln mot hetta, olja och vassa kanter.
- Genomför endast arbeten som finns beskrivna i anvisningarna.
- Utför aldrig några tekniska ändringar på apparaten.
- Använd endast originalreservdelar och -tillbehör till apparaten.



- Apparaten har magneter med starka magnetfält som kan påverka pacemak-  
ker eller implanterade defibrillatorer  
(ICD). Bibehåll **minst ett 30 cm** stort  
avstånd mellan implantat och magnet.



- Pumpen måste anslutas via en jordfels-  
brytare med en läckström på maximalt  
30 mA. Be en elektriker om hjälp om du  
har frågor eller problem.
- Separera genast alla apparater i akva-  
riet från elnätet vid ett vattenläckage  
eller om jordfelsbrytaren utlöses.
- Separera alltid alla apparater i akvariet  
från elnätet om de inte används, innan  
delar monteras eller demonteras och  
innan rengörings- och underhållsarbe-  
ten genomförs.

- Skydda nätuttaget och stickkontakten mot fukt. Vi rekommenderar att göra en ögla på nätkabeln som förhindrar att eventuellt vatten på kabeln rinner ner till stickkontakten.
- Pumpens elektriska specifikationer måste överensstämma med elnätets specifikationer. Du hittar alla uppgifter på typskylten, på förpackningen eller i denna bruksanvisning.
- Nätkabeln för pumpen kan inte bytas ut. Vid skador på kabeln måste pumpen skrotas.

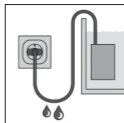

#### 4. Idrifttagning

##### Montering i akvariet (☒A)



##### Försiktigt, starka magneter! Klämrisk.

- ▶ Ta isär magneterna genom att vrida dem ömsesidigt. Använd de därtill avsedda greppskålarna.
- ▶ Förvara magneterna separat med 30 cm avstånd från varandra.

1. Håll pumpen med en hand inifrån på den önskade platsen under akvariets vattenyta.



2. Sätt med den andra handen magnethalvan med logotyp ② försiktigt utifrån mot glasskivan, på avstånd från pumpen. Se till att magneten inte slår mot glasskivan!
3. Skjut magnethalvan över glaset i pumpens riktning, tills båda magnethalvorna ①/② ligger mot varandra.

### Dragning av nätkabeln (⊗B)

1. Dra nätkabeln ④ efter behov längs pumpkroppens vänstra eller högra sida.
2. Fäst sedan kabeln i den tillhörande hållaren ③.

## 5. Användning



### FÖRSIKTIGHET! Risk för sakskada.

Pumpen får inte användas i torrt tillstånd.

### Sätta på/stänga pumpen

1. Sätt in stickkontakten i vägguttaget. **Varning: Pumpen startar genast!**
2. Dra ut stickkontakten ur vägguttaget för att stänga av.

### Ställa in strömningsriktningen (⊗C)

1. Vrid strömningspumpen över kulleden till önskad strömningsriktning.
2. Fixera ställningen genom att dra fast hållaren ⑤.

### Reglera genomflödet

#### streamON+ 3500 (⊗D)

1. Skjut reglaget ⑥ framåt eller bakåt för att ställa in vattnets genomflöde.

#### streamON+ 6500 / 9500 (⊗E)

2. Vrid reglaget ⑦ åt vänster eller höger för att ställa in vattnets genomflöde.

## 6. Underhåll



### Varning! Fara för elektrisk stöt!

- ▶ Dra ut pumpens stickkontakt innan underhållsarbeten genomförs.



### Försiktighet! Risk för sakskada.

- ▶ För rengöring bör inga hårda föremål eller rengöringsmedel användas.
- ▶ Pumpens komponenter kan inte diskas i diskmaskin! Diska inte pumpens delar i maskin.



I nedanstående avsnitt beskrivs underhållsarbeten som krävs för optimal och störningsfri drift. Regelbunden skötsel förlänger livslängden och säkerställer funktion av pumpen under en längre tid.

Beroende på nedsmutsningen rekommenderar vi att apparaten tas isär helt och rengörs. Gör följande:

### Rengöra pumpen

1. Dra ut pumpens stickkontakt innan underhållsarbeten genomförs.
2. Håll fast pumpen med en hand.
3. Skjut med den andra handen magnethalvan med logotyp över glasskivan bort från pumpen.
4. Ta ut pumpen.

### streamON+ 3500 (☒F)

1. Tryck in de båda spärrknapparna samtidigt och dra ut pumpkorgen ⑧ ur motorhuset.
2. Dra ut pumphjulet ⑩ ur motorhuset.
3. Tryck isär reglaget ⑥ något och ta ut det ur pumpkorgen.
4. Rengör alla komponenter med rinnande vatten och en borste. Kalkavlagringar kan avlägsnas med 10 % citrönsyra
5. Sätt ihop pumpen igen i omvänd ordning.



Se vid hopsättningen till att anloppsskivan ⑨ placeras på rätt sätt i motorhuset.

**streamON+ 6500 / 9500** (E) (G)

1. Tryck in de båda spärrknapparna samtidigt och dra ut pumpkorgen (8) ur motorhuset.
2. Dra ut reglaget (7) ur motorhuset.
3. Dra ut pumphjulet (10) ur motorhuset.
4. Rengör alla komponenter med rinnande vatten och en borste. Kalkavlagringar kan avlägsnas med 10 % citronsyra
5. Sätt ihop pumpen igen i omvänd ordning.



Se vid hopsättningen till att lagerbusningarna (11) placeras på rätt sätt i både pumpkorgen och motorhuset.

## 7. Avhjälpa fel



### Varning! Fara för elektrisk stöt!

- ▶ Dra ur pumpens nätkontakt innan du börjar med felåtgärd.

Fel	Möjliga orsaker	Åtgärder
Pumpen startar inte	Nätspänning saknas	<ul style="list-style-type: none"> <li>▶ Kontrollera nätspänningen</li> <li>▶ Kontrollera matarledningen</li> </ul>
Pumpen arbetar inte	Stickkontakten är inte isatt	▶ Sätt i stickkontakten i vägguttaget
	Pumphjulet är blockerat	▶ Rengör pumpen
	Termisk skyddsbrytare har aktiverats (endast streamON+ 9500)	<ol style="list-style-type: none"> <li>1. Dra ur nätkontakten och låt pumpen svalna av.</li> <li>2. Sätt i kontakten igen efter cirka 1 timme.</li> </ol>
Pumpen fungerar inte som den ska	Filterhuset är smutsigt	▶ Rengör filterhuset

Kontakta EHEIM-serviceavdelningen vid övriga fel.

## 8. Urdrifttagning och avfallshantering

### Förvaring



1. Ta ut apparaten ur akvariet.
2. Rengör apparaten
3. Förvara den på en frostfri plats.

### Kassering



Beakta gällande föreskrifter vid kassering. Information om omhändertagande av elektriska och elektroniska apparater inom EU:  
Inom EU gäller nationella föreskrifter för elektriskt drivna apparater som grundar sig på EU-direktiv 2012/19/EU om avfall som utgörs av eller innehåller elektrisk och elektronisk utrustning (WEEE). Enligt detta direktiv får sådana apparater inte längre kastas i soptunna eller bland hushållsavfall. Apparaten lämnas in till den kommunala sopstationen eller återvinningscentralen utan kostnad. Produktförpackningen består av återvinningsbara material. Kassera den på miljömässigt sätt och lämna in för återvinning.

## 9. Reservdelar

Se sidan 176.

## Alkuperäiskäyttöohjeen käännös

### Virtauspumppu streamON+ 3500 / 6500 / 9500

#### 1. Yleisiä käyttöohjeita

##### Tietoja käyttöohjeen käyttöön



- ▶ Ennen kuin otat laitteen ensimmäisen kerran käyttöön, täytyy käyttöohje lukea ja ymmärtää täysin.
- ▶ Pidä käyttöohjetta tuotteen osana ja säilytä sitä hyvin ja saavutettavissa.
- ▶ Liitä tämä käyttöohje mukaan laitteen luovutuksessa kolmannelle osapuolelle.

##### Symboliselitys

Laitteella käytetään seuraavia symboleja.



Laitetta saa käyttää vain sisätiloissa akvaariokäyttöön.



Laitte kuuluu suojausluokkaan II.

**IPX8**

Symboli viittaa siihen, että laite on suojattu jatkuvalta upotukselta.



Laitte on hyväksytty asianomaisten kansallisten määräysten ja direktiivien mukaan ja vastaa EU-normeja

Tässä käyttöohjeessa käytetään seuraavia symboleja ja merkkisanoja.



##### **VAARA!**

Symboli viittaa sähköiskusta uhkaavaan vaaraan, josta voi olla seurauksena kuolema tai vakava ruumiinvamma.



##### **Vaara magneettikentistä**

Symboli viittaa uhkaavaan vaaraan, josta voi olla seurauksena kuolema tai vakava ruumiinvamma.



**VAROITUS!**

Symboli viittaa uhkaavaan vaaraan, josta voi olla seurauksena keskikokoisesta lievään kehon vammaan tai terveydelliseen vaaraan.



**VARO!**

Symboli viittaa esinevahinkojen vaaraan.



Ohje hyödyllisten tietojen ja vinkkien kanssa.

**Esityssopimus**

⊗ **A** Viittaus kuvaan, tässä viittaus kuvaan A

▶ Sinua pyydetään toimimaan.

## 2. Käyttöalue

### Määräystenmukainen käyttö

Laite ja kaikki toimituslaajuuteen sisältyvät osat on tarkoitettu käyttöön yksityisellä alueella ja sitä saa käyttää vain:

- vedenkierrätykseen akvaariossa
- sisätiloissa
- noudattamalla teknisiä tietoja

Laitteeseen pätevät seuraavat rajoitukset:

- älä käytä kaupallisiin tai teollisiin tarkoituksiin
- käytä vain veden lämpötiloille +4 °C - +35 °C

### 3. Turvallisuusohjeet

Tästä laitteesta voi tulla vaaroja henkilöille ja esinearvoille, jos laitetta käytetään asiaankuulumattomasti, tai ei käyttötarkoitusta vastaten, tai jos turvallisuusohjeita ei huomioida.

## Turvallisuuttasi varten



- Älä anna laitteen pakkauksen joutua lasten käsiin, koska tästä voi syntyä vaaroja (tukehtumisvaara!).
- Tätä laitetta voivat käyttää vähintään 8 vuoden ikäiset lapset sekä henkilöt, joilla on vähentyneitä fyysisiä, aistimuksellisia tai henkisiä kykyjä tai puute kokemuksesta ja/tai tietämyksestä, jos heitä valvotaan tai on koulutettu laitteen turvallisen käyttöön ja he ovat ymmärtäneet siitä koituvat vaarat. Lapset eivät saa leikkiä laitteen kanssa. Lapset eivät saa suorittaa puhdistusta eikä käyttäjän huoltoa, vaikka heitä valvottaisiinkin.
- Suorita ennen käyttöä silmämääräinen tarkistus varmistaaksesi, että laite,

erityisesti verkkokaapeli ja pistoke, ovat vahingoittumattomia.

- Älä milloinkaan käytä laitetta vahingoittuneen verkkokaapelin kanssa.
- Korjauksia saa suorittaa vain EHEIM-huoltopiste.
- Älä kannata laitetta verkkokaapelista. Virtaverkosta erottamiseksi vedä aina pistokkeesta, ei kaapelista tai laitteesta.
- Suojaa verkkokaapelia kuumuudelta, öljyltä ja teräviltä reunoilta.
- Suorita vain töitä, jotka on kuvattu tässä käyttöohjeessa.
- Älä milloinkaan tee laitteeseen teknisiä muutoksia.
- Käytä vain laitteen alkuperäisvaraosia ja varusteita.



- Laitteessa on magneetti, jossa on voimakkaita magneettikenttiä, jotka



voivat vaikuttaa sydämentahdistimiin tai implantoituihin defibrillaattoreihin (ICD). Pidä **vähintään 30 cm** etäisyys implantaatin ja magneetin välillä.



- Pumpun täytyy olla varmistettu vikavirtasuojalaitteistolla, jossa on enintään 30 mA mitoitusvikavirta. Kysymyksissä ja ongelmassa käänny sähköalan ammattilaisen puoleen.
- Erotta heti kaikki akvaarioissa olevat laitteet sähköverkosta vesivuodon yhteydessä, tai jos vikavirtasuojalaitteisto on lauennut.
- Ennen osien asentamista ja purkamista erota aina kaikki akvaarioissa olevat laitteet sähköverkosta, jos niitä ei käytetä, ja ennen kaikkia puhdistus- ja huoltotöitä.

- Suojaa pistorasia ja verkkopistoke kosteudelta. On suositeltavaa muodostaa verkkokaapeli pizarasilmukka, joka estää sen, että mahdollisesti kaapelia pitkin juokseva vesi ei joudu pistorasiaan.
- Pumpun sähkötietojen täytyy täsmätä verkkovirran tietojen kanssa. Löydät nämä tiedot tyyppikilvestä, pakkauksesta tai tästä ohjeesta.
- Pumpun verkkoliitäntäjohtoa ei voida vaihtaa. Johdon vaurioituessa pumppu on romutettava.

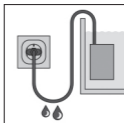

#### 4. Käyttöönotto

##### Asennus akvaariossa (☒A)



##### Varo voimakkaita magneetteja! Puristumisvaara.

- ▶ Erota magneetit kääntämällä niitä vastakkaisiin suuntiin. Käytä siihen suunniteltuja upotettuja kahvoja.
- ▶ Pidä magneetit 30 cm etäisyydelle erillään toisistaan.

1. Pidä pumpppua toisella kädellä akvaariossa sisältä halutussa paikassa vedenpinnan tason alapuolella.
2. Aseta toisella kädellä ulkoapäin varovasti lasiruudulle magneetinpuoliskot, joissa on logo ② etäisyydellä pumppuun. Huolehdi siitä, että magneetti ei iske lasiruutua vastaan!
3. Työnnä magneetinpuoliskoja lasilla pumpun suuntaan, kunnes molemmat magneetinpuoliskot ①/② sijaitsevat päällekkäin.

### Verkkokaapelin sijoittaminen (B)

1. Johda verkkokaapeli ④ kulloisenkin tarpeen mukaan vasemmalle tai oikealle pumpun rungon ohi.
2. Kiinnitä kaapeli vastaavaan pidikkeeseen ③.

## 5. Käyttö



### VARO! Aineellinen vahinko

Pumpun ei saa käydä kuivana.

### Pumpun päälle-/poiskytkeminen

1. Laita verkkopistoke pistorasiaan. **Huomio: Pumppu käynnistyy heti!**
2. Kytke pois päältä vetämällä verkkopistokkeen irti pistorasiasta.

### Virtaussuunnan asettaminen (C)

1. Käännä virtauspumpppua pallonivelellä haluttuun virtaussuuntaan.
2. Kiinnitä asento kiristämällä pidätinrenkaan ⑤.

### Läpivirtauksen säätäminen

#### streamON+ 3500 (D)

1. Työnnä tehonsäädintä ⑥ eteenpäin tai taaksepäin vedenvirtauksen asettamiseksi.

#### streamON+ 6500 / 9500 (E)

1. Käännä tehonsäädintä ⑦ vasemmalle tai oikealle vedenvirtauksen asettamiseksi.

## 6. Huolto



### Huomio! Sähköisku!

- ▶ Vedä ennen huoltotöitä pumpun verkkopistoke irti.



### Varo! Aineellinen vahinko

- ▶ Älä käytä puhdistukseen mitään kovia esineitä tai syövyttäviä puhdistusaineita.
- ▶ Pumpun osat eivät ole astianpesukoneen kestäviä! Älä puhdistu pumpun osia astianpesukoneessa.



Jäljempänä olevissa kappaleissa kuvataan huoltotöitä, jotka ovat välttämättömiä optimaaliseen ja häiriöttömään käyttöön. Säännöllinen huolto pidentää kestoikää ja varmistaa pumpun pitkäikäisen toiminnan.

Suosittelemme laitteen kulloisenkin likaantumisasasteen mukaan täyttää purkamista ja puhdistamista. Menettele sitä varten seuraavasti:

### Pumpun puhdistaminen

1. Vedä ennen huoltotöitä pumpun verkkopistoke irti.
2. Pidä toisella kädellä kiinni pumpusta.
3. Työnnä toisella kädellä logolla varustetut magneetinpuoliskot lasiruudulla pois pumpusta.
4. Ota pumppu pois.

### streamON+ 3500 (☒F)

1. Paina molempia lukitusolakkeita samanaikaisesti sisään ja vedä pumpukori (8) ulos moottorinrungosta.
2. Vedä pumpunpyörä (10) ulos moottorinrungosta.
3. Paina tehonsäädintä (6) kevyesti erilleen ja ota se pumpunkorista.
4. Puhdistu kaikki komponentit harjalla vesisuihkun alla. Poista kalkkikerrostumat 10 %:lla sitruunahapolla
5. Asenna pumppu takaisin päinvastaisessa järjestyksessä.



Huomioi kokoonpanossa, että välilaatta (9) on laitettu oikein sisään.

**streamON+ 6500 / 9500 (E G)**

1. Paina molempia lukitusolakkeita samanaikaisesti sisään ja vedä pumpukori (8) ulos moottorinrungosta.
2. Vedä tehonsäädin (7) ulos moottorinrungosta.
3. Vedä pumpunpyörä (10) ulos moottorinrungosta.
4. Puhdista kaikki komponentit harjalla vesisuihkun alla. Poista kalkkikerrostumat 10 %:lla sitruunahapolla
5. Asenna pumpu takaisin päinvastaisessa järjestyksessä.



Huomioi kokoonpanossa, että laakerin holkit (11) on laitettu oikein sisään pumpunkorissa sekä moottorinrungossa.

## 7. Häiriöiden poistaminen



### Huomio! Sähköisku!

- ▶ Vedä pumpun verkkopistoke irti ennen häiriöiden poistamista.

Häiriö	Mahdollinen syy	Korjaus
Pumppu ei käynnisty	Verkkajännite puuttuu	<ul style="list-style-type: none"> <li>▶ Tarkista verkkajännite</li> <li>▶ Tarkista syöttöjohto</li> </ul>
Pumppu ei syötä	Verkkopistoketta ei ole laitettu sisään	▶ Pistä verkkopistoke verkkopistorasiaan
	Pumpun siipipyörä on juuttunut	▶ Puhdista pumppu
	Terminen suojakytkin on aktivoitu (vain streamON+ 9500)	<ol style="list-style-type: none"> <li>1. Vedä verkkopistoke irti ja anna pumpun jäähtyä.</li> <li>2. Pistä verkkopistoke takaisin sisään n. yhden tunnin kuluttua.</li> </ol>
Pumppu syöttää riittämättömästi	Suodatinkotelo on likaantunut	▶ Puhdista suodatinkotelo

Muissa häiriöissä käänny EHEIM-huollon puoleen.

## 8. Käytöstä poistaminen ja hävittäminen

### Säilytys



1. Ota laite pois akvaariosta.
2. Puhdista laite
3. Säilytä laitetta jäätymiseltä suojatussa paikassa.

### Hävittäminen



Huomioi laitteen hävittämisen tapauksessa kulloisetkin lailliset määräykset. Tietoa sähkö- ja elektroniikkalaitteiden hävittämisestä Euroopan yhteisön alueella:

Euroopan yhteisön sisällä sähkökäyttöisten laitteiden hävittämistä säädel­lään kansallisilla säädöksillä, jotka perustuvat EU-direktiiviin 2012/19/ EU käytetyistä elektroniikkalaitteista (WEEE) . Sen mukaisesti laitetta ei enää saa hävittää kunnallisen tai kotitalousjätteen mukana. Laite otetaan ilmaiseksi vastaan kunnallisissa keräyspisteissä ja kierrätyskeskuksissa. Tuotepakkaus muodostuu kierrätyskelpoisista materiaaleista. Hävitä se ympäristöystävällisesti ja toimita uudelleenkäyttöön.

## 9. Varaosat

Katso sivu 176.

## Orijinal kullanım kılavuzunun tercümesi

### Akış pompası streamON+ 3500 / 6500 / 9500

#### 1. Genel kullanıcı uyarıları

##### Kullanım kılavuzunun kullanımına yönelik bilgiler



- ▶ Cihazı ilk kez işleme almadan önce işletim kılavuzunun tamamen okunup anlaşılması gereklidir.
- ▶ İşletim kılavuzunu ürünün bir parçası olarak görün ve kolay ulaşılabilecek bir yerde muhafaza edin.
- ▶ Cihazı başkasına devrederken bu işletim kılavuzunu beraberinde verin.

##### Sembol açıklaması

Cihazda aşağıdaki semboller kullanılır.



Cihaz sadece akvaryum kullanım alanları için iç kısımlarda kullanılabilir.



Cihaz, koruma sınıfı II'ye sahiptir.

**IPX8**

Bu sembol, cihazın sürekli dalmaya karşı korumalı olduğunu gösterir.



Cihaz ilgili ulusal talimat ve yönetmelikler uyarınca uygun bulunmuştur ve AB standartlarına uygundur.

Bu kullanım kılavuzunda aşağıdaki semboller ve sinyal kelimeler kullanılır.



##### **TEHLİKE!**

Bu sembol, elektrik çarpması nedeniyle ölüm veya ağır yaralanmalarla sonuçlanabilecek doğrudan tehdit eden tehlikeye işaret eder.



##### **Manyetik alanlar nedeniyle tehlike**

Bu sembol, ölüm veya ağır yaralanmalarla sonuçlanabilecek doğrudan tehdit eden tehlikeye işaret eder.



**UYARI!**

Bu sembol, orta ila hafif yaralanmalarla veya sağlık açısından bir riskle sonuçlanabilecek doğrudan tehdit eden tehlikeye işaret eder.



**DİKKAT!**

Bu sembol, maddi hasar tehlikesine işaret eder.



Faydalı bilgi ve ipuçları içeren açıklama.

Görünüm düzeni

- ⊗A Bir resim yönlendirmesi, burada resim A'ya yönlendirme
- ▶ Bir işlem yapmanız talep ediliyor.

## 2. Uygulama alanı

### Amacına uygun kullanım

Cihaz ve teslimat kapsamına dahil olan tüm parçalar hususi alanda kullanım için belirlenmiş olup yalnızca aşağıdakiler için kullanılabilir:

- Akvaryumda su devridaimi için
- İç kısımlarda
- Bu işlemler sırasında teknik verilere bağlı kalınmalıdır

Cihaz için aşağıdaki sınırlamalar geçerlidir:

- Ticari ve endüstriyel amaçlar için kullanılmamalıdır
- Sadece +4 °C ile +35 °C arasındaki su sıcaklığı için kullanın



### 3. Güvenlik uyarıları

Cihazın usulüne aykırı kullanılması veya amacına uygun bir şekilde kullanılmaması durumunda ya da güvenlik uyarılarının dikkate alınmaması halinde cihaz kişiler ve cisimler için tehlike arz edebilir.

## Güvenliğiniz için



- Cihaz ambalajının çocukların eline geçmesine izin vermeyin, aksi halde tehlikeye maruz kalabilirler (boğulma tehlikesi!).
- Bu cihaz, gözetlenmeleri veya cihazın güvenli kullanımı konusunda bilgilendirilmiş ve bundan kaynaklanabilecek tehlikeleri anlamış olmaları durumunda 8 yaş üzerindeki çocuklar ve fiziksel, sensörük veya zihinsel becerileri ya da deneyim ve/veya bilgileri sınırlı olan kişiler tarafından kullanılabilir. Çocuklar cihaz ile oynamamalıdır. Temizlik ve kullanıcı bakımı, gözetim altında bulunmamaları halinde çocuklar tarafından gerçekleştirilmemelidir.

- Kullanmaya başlamadan önce cihazın, özellikle elektrik kablosunun ve fişin hasarsız olduğundan emin olmak için bir gözle kontrol işlemi uygulayın.
- Cihazı asla hasarlı bir elektrik kablosu ile kullanmayın.
- Tamir işleri yalnızca bir EHEIM servis noktası tarafından yapılabilir.
- Cihazı elektrik kablosundan tutup taşımayın ve elektrik şebekesinden ayırmak için daima fişinden çekin, kablodan veya cihazdan değil.
- Elektrik kablosunu sıcaklığa, yağa ve keskin kenarlara karşı koruyun.
- Yalnızca bu kılavuzda tarif edilen çalışmaları uygulayın.
- Cihazda asla teknik değişiklikler yapmayın.
- Cihaz için yalnızca orijinal yedek parçalar ve aksesuarlar kullanın.



- Cihaz, kalp pillerini veya implantlı şok cihazlarını (ICD) olumsuz etkileyebilen yüksek manyetik alanlı manyetiklere sahiptir. İmplant ile manyetik arasında **en az 30 cm** mesafe bırakın.



- Pompa azami 30 mA'lik kaçak akımlı bir hatalı akım koruma tertibatı ile emniyete alınmış olmalıdır. Soru ve sorunlarınız için bir elektrik uzmanına başvurun.
- Su sızıntısı durumunda veya hatalı akım koruma tertibatı devreye girdiğinde derhal akvaryumdaki tüm cihazları fişinden çekin.
- Genel olarak akvaryumdaki cihazları, kullanılmadıklarında, parçaları takıp sökerken ve tüm temizlik ve bakım çalışmalarından önce fişinden çekin.

- Prizi ve elektrik fişini neme karşı koruyun. Elektrik kablosu ile, kablunun çevresinden akan suyun prize ulaşmasını önleyecek bir damlama döngüsünün oluşturulması önerilmektedir
- Pompanın elektrik verileri akım şebekesinin verilerine uygun olmalıdır. Bu veriler tip levhasında, ambalajda ve bu kılavuzda yer almaktadır.
- Pompanın elektrik hattı değiştirilemez. Hattın hasar görmesi durumunda pompa hurdaya ayrılmalıdır.

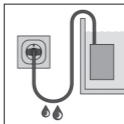

#### 4. İşletime alma

##### Akvaryuma montaj (☒A)



**Dikkat, güçlü manyetikler! Ezilme tehlikesi.**

- ▶ Manyetikleri karşılıklı çevirerek ayırın. Bunun için, öngörülen kulp oluklarını kullanın.
- ▶ Manyetikleri birbirinden 30 cm'lik mesafede depolayın.

1. Pompayı bir elinizle içeriden akvaryumdaki su seviyesinin altında istediğiniz konuma getirin.
2. Diğer elinizle ② logolu manyetik yarısını pompaya mesafeli olarak dışarıdan dikkatli biçimde cama yerleştirin. Manyetiğin cama vurmamasına dikkat edin!
3. Camdaki manyetiği, iki manyetik yarısı ①/② üst üste gelene kadar pompaya doğru itin.

### Elektrik kablosunun döşenmesi (B)

1. Elektrik kablosunu ④ gerekirse pompa gövdesinin solundan veya sağından geçirin.
2. Kabloyu ilgili tutucuya sabitleyin.

## 5. Kullanım



**DİKKAT! Maddi hasar.**  
Pompa kuru çalışmamalıdır.

### Pompanın açılması / kapatılması

1. Elektrik fişini prize takın. **Dikkat: Pompa hemen çalışmaya başlar!**
2. Kapatmak için elektrik fişini prizden çıkarın.

### Akış yönünün ayarlanması (C)

1. Akış pompasını küresel mafsal üzerinden istenilen akış yönüne çevirin.
2. Tutma halkasını ⑤ sıkarak konumu sabitleyin.

### Akış regülasyonu

#### streamON+ (D)

1. Su akışını ayarlamak için güç regülatörünü ⑥ öne veya arkaya doğru itin.

#### streamON+ 6500 / 9500 (E)

1. Su akışını ayarlamak için güç regülatörünü ⑥ sola veya sağa doğru çevirin.

## 6. Bakım



### Uyarı! Elektrik çarpması!

- ▶ Bakım çalışmalarından önce pompanın elektrik fişini çıkarın.



### Dikkat! Maddi hasar.

- ▶ Temizlik için sert nesnelere veya temizlik maddeleri kullanmayın.
- ▶ Pompa parçaları, bulaşık makinesine dayanıklı değildir! Pompa parçalarını, bulaşık makinesinde temizlemeyin.



Aşağıdaki bölümlerde, optimum ve sorunsuz bir işletim için gerekli olan bakım çalışmaları tarif edilmiştir. Düzenli bakım, kullanım ömrünü uzatır ve pompa işlevselliğinin uzun süre devam etmesini sağlar.

Kirlenme derecesine göre cihazı tamamen parçalara ayırıp temizlemenizi öneriyoruz. Bunun için aşağıdaki işlemleri gerçekleştirin:

### Pompanın temizlenmesi

1. Bakım çalışmalarından önce pompanın elektrik fişini çıkarın.
2. Bir elinizle pompayı tutun.
3. Diğer elinizle logolu manyetik yarısnı camın üzerinde pompadan uzağa itin.
4. Pompayı çıkarın.

### streamON+ 3500 (x)F

1. İki yan mandala aynı anda bastırın pompa sepetini ⑧ motor gövdesinden çıkarın.
2. Pompa çarkını ⑩ motor gövdesinden çıkarın.
3. Güç regülatörünü ⑥ hafifçe basarak genişletin ve pompa sepetinden çıkarın.
4. Tüm bileşenleri çeşme altına tutarak bir fırça ile temizleyin. Kireçlenmeleri %10'luk sitrik asit ile giderin
5. Pompayı tekrar ters işlem sırasıyla monte edin.



Birleştirirken baskı rondelasının ⑨ motor gövdesine düzgün takılmış olmasına dikkat edin.

**streamON+ 6500 / 9500 (E G)**

1. İki yan mandala aynı anda bastırın pompa sepetini (8) motor gövdesinden çıkarın.
2. Güç regülatörünü (7) motor gövdesinden çıkarın.
3. Pompa çarkını (10) motor gövdesinden çıkarın.
4. Tüm bileşenleri çeşme altına tutarak bir fırça ile temizleyin. Kireçlenmeleri %10'luk sitrik asit ile giderin
5. Pompayı tekrar ters işlem sırasıyla monte edin.



Birleştirirken yatak kovanlarının (11) pompa sepetine ve motor gövdesine düzgün takılmış olmasına dikkat edin.

## 7. Arızaların giderilmesi



### Uyarı! Elektrik çarpması!

- ▶ Arızaları giderme çalışmasına başlamadan önce pompanın fişini prizden çıkarın.

Arıza	Olası sebebi	Çözüm
Pompa çalışmıyor	Elektrik gerilimi yok	<ul style="list-style-type: none"><li>▶ Elektrik gerilimini kontrol edin</li><li>▶ Besleme hattını kontrol edin</li></ul>
Pompa basmıyor	Elektrik fişi takılı değil	<ul style="list-style-type: none"><li>▶ Elektrik fişini prize takın</li></ul>
	Pompa çarkı blokeli	<ul style="list-style-type: none"><li>▶ Pompayı temizleyin</li></ul>
	Termik koruma şalteri etkinleştirildi (sadece streamON+ 9500)	<ol style="list-style-type: none"><li>1. Elektrik fişini çıkarın ve pompanın soğumasını sağlayın.</li><li>2. Yaklaşık 1 saat sonra elektrik fişini tekrar prize takın.</li></ol>
Pompa yetersiz basıyor	Filtre gövdesi kirlî	<ul style="list-style-type: none"><li>▶ Filtre gövdesini temizleyin</li></ul>

Diğer arızalarda lütfen EHEIM servisine başvurun.

## 8. Devre dışı bırakma ve tasfiye

### Depolama



1. Cihazı akvaryumdan çıkarın.
2. Cihazı temizleyin
3. Cihazı donma tehlikesi olmayan bir yerde depolayın.

### Tasfiye



Cihazın tasfiye edilmesi gerektiğinde ilgili yasal talimatları dikkate alın. Avrupa Birliği dahilinde elektrikli ve elektronik cihazların tasfiyesine yönelik bilgi:

Avrupa Birliği dahilinde elektrik ile çalışan cihazlar için tasfiye işlemi, eski elektronik cihazlara (WEEE) yönelik 2012/19/EU sayılı AT yönetmeliği temeline dayanan ulusal yönetmelikler tarafından bildirilmiştir. Buna göre cihaz belediye veya ev çöpü ile birlikte tasfiye edilmemelidir. Cihaz belediye toplama noktalarında veya geri dönüşüm yerlerinde ücretsiz olarak kabul edilmektedir. Ürün ambalajı geri dönüştürülebilir malzemelerden oluşmaktadır. Ambalajı çevreye uygun olarak tasfiye edin ve bir geri dönüşüm noktasına teslim edin.

## 9. Yedek parçalar

Bkz. sayfa 176.



## Tłumaczenie oryginalnej instrukcji obsługi Pompa przepływowa streamON+ 3500 / 6500 / 9500

### 1. Ogólne wskazówki dla użytkownika

#### Informacje dotyczące korzystania z instrukcji obsługi



- ▶ Przed pierwszym uruchomieniem urządzenia należy ze zrozumieniem przeczytać całą instrukcję obsługi.
- ▶ Instrukcję obsługi należy traktować jako część produktu i starannie przechowywać ją w dobrze dostępnym miejscu.
- ▶ W przypadku przekazania urządzenia osobie trzeciej należy przekazać także niniejszą instrukcję obsługi.

#### Objaśnienie symboli

Na urządzeniu stosowane są poniższe symbole.



Urządzenie wolno stosować tylko w pomieszczeniach zamkniętych, do użytku akwarystycznego.



Urządzenie ma klasę ochronności II.

**IPX8**

Symbol informuje, że urządzenie jest odporne na ciągłe zanurzenie.



Urządzenie ma atesty zgodne z przepisami i dyrektywami obowiązującymi w danym kraju i spełnia normy UE.

W niniejszej instrukcji obsługi stosowane są poniższe symbole i hasła ostrzegawcze.



#### **NIEBEZPIECZEŃSTWO!**

Symbol wskazuje na ryzyko związane z porażeniem prądem elektrycznym, które może skutkować śmiercią lub ciężkimi obrażeniami ciała.



**Niebezpieczeństwo ze względu na pola magnetyczne**

Symbol wskazuje na ryzyko, które może skutkować śmiercią lub ciężkimi obrażeniami ciała.



**OSTRZEŻENIE!**

Symbol wskazuje na ryzyko, które może skutkować lekkimi lub średnimi obrażeniami ciała lub stanowić zagrożenie dla zdrowia.



**ZACHOWAĆ OSTROŻNOŚĆ!**

Symbol wskazuje na ryzyko szkód materialnych.



Wskazówka zawierająca przydatne informacje i rady.

Rodzaje oznaczeń

⊗ **A**      Odnośnik do rysunku, tutaj odnośnik do rysunku A

▶      Wezwanie do podjęcia działania

## 2. Zakres zastosowania

### Zastosowanie zgodne z przeznaczeniem

Urządzenie i wszystkie zawarte w zakresie dostawy części są przeznaczone do użytku prywatnego i wolno wykorzystywać je wyłącznie:

- do cyrkulacji wody w akwarium,
- w pomieszczeniach zamkniętych,
- przy przestrzeganiu danych technicznych.

Eksplatacja urządzenia objęta jest następującymi ograniczeniami:

- nie może ono służyć do celów zarobkowych ani przemysłowych;
- stosować tylko do wody o temperaturze od +4 °C do +35 °C.

### 3. Wskazówki dot. bezpieczeństwa

Niniejsze urządzenie może stanowić zagrożenie dla osób i rzeczy, jeśli będzie używane nieprawidłowo lub niezgodnie z przeznaczeniem bądź jeśli wskazówki dotyczące bezpieczeństwa nie będą przestrzegane.

## Zasady bezpieczeństwa



- Nie dopuszczać do tego, aby opakowanie dostało się w ręce dziecka, ponieważ może ono stanowić zagrożenie (niebezpieczeństwo uduszenia!).
- Niniejsze urządzenie może być używane przez dzieci w wieku powyżej 8 lat oraz osoby o ograniczonych zdolnościach fizycznych, sensorycznych lub umysłowych oraz wykazujące brak doświadczenia i/lub wiedzy pod warunkiem, że dzieci/osoby te będą nadzorowane lub zostaną pouczone w zakresie bezpiecznego użytkowania urządzenia oraz zrozumieją wynikające z tego zagrożenia. Dzieci nie mogą bawić się urządzeniem. Czyszczenie

oraz konserwacja leżące w gestii użytkownika nie mogą być przeprowadzane przez dzieci, chyba że pod nadzorem osoby dorosłej.

- Przed rozpoczęciem użytkowania przeprowadzić kontrolę wzrokową, aby upewnić się, że urządzenie, a zwłaszcza przewód sieciowy i wtyczka, nie są uszkodzone.
- Nigdy nie używać urządzenia z uszkodzonym przewodem sieciowym.
- Naprawy mogą być wykonywane wyłącznie przez serwis EHEIM.
- Nie trzymać urządzenia za przewód sieciowy, a w celu odłączenia od sieci zawsze ciągnąć za wtyczkę, a nie za przewód ani urządzenie.
- Chronić przewód sieciowy przed wysoką temperaturą, olejami i ostrymi krawędziami.

- Wykonywać wyłącznie prace opisane w niniejszej instrukcji.
- Nigdy nie dokonywać zmian technicznych urządzenia.
- Stosować wyłącznie oryginalne części zamienne i akcesoria przeznaczone do tego urządzenia.



- Urządzenie jest wyposażone w elektromagnes o silnym polu magnetycznym, które może wpływać na pracę rozruszników serca lub wszczepionych kardiowerterów-defibrylatorów (ICD). Między takimi implantami a elektromagnesem należy zachować **co najmniej 30-centymetrową** odległość.



- Pompa musi być zabezpieczona za pomocą wyłącznika różnicowoprądowego o znamionowym prądzie uszkodzeniowym maksymalnie 30 mA. W razie

pytań lub problemów należy zwrócić się do wykwalifikowanego elektryka.

- W razie przecieku wody lub uruchomienia wyłącznika różnicowoprądowego należy natychmiast odłączyć od sieci elektrycznej wszystkie urządzenia znajdujące się w akwarium.
- Zasadniczo należy odłączać od sieci elektrycznej wszystkie urządzenia znajdujące się w akwarium w następujących sytuacjach: gdy nie są one używane, przed ich zamontowaniem lub wymontowaniem oraz przed wszystkimi pracami związanymi z czyszczeniem lub konserwacją.
- Chronić gniazdo wtykowe i wtyk sieciowy przed wilgocią. Zaleca się wykonanie na przewodzie sieciowym pętli, po której będzie

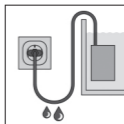

skapywać woda, co zapobiegnie przedostawaniu się wody po przewodzie do gniazda wtykowego.

- Parametry elektryczne pompy muszą być zgodne z parametrami sieci elektrycznej. Parametry te można znaleźć na tabliczce znamionowej, opakowaniu lub w niniejszej instrukcji.
- Nie wolno wymieniać sieciowego przewodu przyłączeniowego tej pompy. W przypadku uszkodzenia przewodu pompę należy zezłomować.

#### 4. Uruchamianie

##### Montaż w akwarium (☒A)



**Ostrożnie — silne magnesy! Niebezpieczeństwo zgniecenia.**

- ▶ Rozdzielić magnesy, obracając je w przeciwnych kierunkach. Korzystać z przeznaczonych do tego celu uchwytów.
  - ▶ Magnesy należy przechowywać oddzielnie w odległości 30 cm od siebie.
1. Trzymając pompę jedną ręką od środka, umieścić ją w wybranej pozycji pod poziomem wody w akwarium.
  2. Drugą ręką ostrożnie umieścić połowę magnesu z logo ② na szybie od zewnątrz w pewnym odstępnie od pompy. Należy uważać, aby magnes nie uderzył o szybę!

3. Połowę magnesu przesunąć po szkle w kierunku pompy, aż obie połowy magnesu ①/② znajdą się naprzeciwko siebie.

### Układanie przewodu zasilającego (B)

1. Poprowadzić przewód zasilający ④, w zależności od potrzeb, po lewej lub prawej stronie, przy korpusie pompy.
2. Zamocować przewód w odpowiednim uchwycie ③.

## 5. Obsługa



### ZACHOWAĆ OSTROŻNOŚĆ! Uszkodzenia rzeczowe.

Pompa nie może pracować na sucho.

### Włączanie/wyłączanie pompy

1. Podłączyć wtyk sieciowy do gniazda sieciowego. **Uwaga: Pompa uruchomi się od razu!**
2. Wyjąć wtyk sieciowy z gniazda sieciowego, aby wyłączyć urządzenie.

### Ustawianie kierunku przepływu (C)

1. Obrócić pompę przepływową przez przegub kulkowy w żądanym kierunku przepływu.
2. Ustalić położenie poprzez dokręcenie pierścienia mocującego ⑤.

### Regulacja przepływu

#### streamON+ (D)

1. Przesunąć regulator mocy ⑥ do przodu lub do tyłu, aby ustawić przepływ wody.

#### streamON+ 6500 / 9500 (E)

1. Obrócić regulator mocy ⑥ w lewo lub w prawo, aby ustawić przepływ wody.



## 6. Konserwacja



### Uwaga! Porażenie prądem elektrycznym!

- ▶ Przed rozpoczęciem prac konserwacyjnych wyjąć wtyk sieciowy pompy.



### Ostrożnie! Uszkodzenia rzeczowe.

- ▶ Do czyszczenia nie stosować żadnych twardych przedmiotów ani środków czyszczących.
- ▶ Części pompy nie nadają się do mycia w zmywarce! Nie wolno czyścić pompy w zmywarce do naczyń.



W dalszej części opisano prace konserwacyjne, które są wymagane w celu zapewnienia optymalnej i bezawaryjnej eksploatacji. Regularne wykonywanie prac konserwacyjnych przedłuża żywotność i zapewnia prawidłowe działanie pompy przez długi czas.

W zależności od stopnia zanieczyszczenia zaleca się rozebrać urządzenie i gruntownie wyczyścić. Należy postępować przy tym w podany sposób:

### Czyszczenie pompy

1. Przed rozpoczęciem prac konserwacyjnych wyjąć wtyk sieciowy pompy.
2. Przytrzymać mocno pompę jedną ręką.
3. Drugą ręką odsunąć po szybie od pompy połowę magnesu z logo.
4. Wyjąć pompę.

### streamON+ 3500 (☒F)

1. Równocześnie wcisnąć oba zatraski i wyjąć kosz pompy ⑧ z obudowy silnika.
2. Wyjąć wirnik pompy ⑩ z obudowy silnika.
3. Lekko odcisnąć regulator mocy ⑥ i wyjąć go z kosza pompy.
4. Wyczyścić wszystkie komponenty szczotką pod strumieniem wody. Usuwać osady kamienia 10-procentowym kwasem cytrynowym.
5. Ponownie zamontować pompę, wykonując czynności demontażowe w odwrotnej kolejności.



Podczas montażu uważać, aby tarcza rozruchowa ⑨ była prawidłowo włożona do obudowy silnika.

### streamON+ 6500 / 9500 (E G)

1. Równocześnie wcisnąć oba zatrzaski i wyjąć kosz pompy ⑧ z obudowy silnika.
2. Wyjąć regulator mocy ⑦ z obudowy silnika.
3. Wyjąć wirnik pompy ⑩ z obudowy silnika.
4. Wyczyścić wszystkie komponenty szczotką pod strumieniem wody. Usuwać osady kamienia 10-procentowym kwasem cytrynowym.
5. Ponownie zamontować pompę, wykonując czynności demontażowe w odwrotnej kolejności.



Podczas montażu uważać na to, aby tuleje łożysk ⑪ były prawidłowo włożone do kosza pompy i do obudowy silnika.

## 7. Usuwanie usterek



### Uwaga! Porażenie prądem elektrycznym!

- ▶ Przed rozpoczęciem usuwania usterek wypiąć wtyk sieciowy pompy.

Usterka	Możliwa przyczyna	Sposób usunięcia
Pompa nie uruchamia się.	Brak napięcia sieciowego.	<ul style="list-style-type: none"> <li>▶ Sprawdzić napięcie sieciowe.</li> <li>▶ Sprawdzić przewód zasilający.</li> </ul>
Pompa nie tłoczy.	Wtyk sieciowy nie jest podłączony.	▶ Podłączyć wtyk sieciowy do gniazda sieciowego.
	Zablokowany wirnik pompy.	▶ Wyczyścić pompę.
	Zadziałał termiczny wyłącznik zabezpieczający (tylko streamON+ 9500).	<ol style="list-style-type: none"> <li>1. Odłączyć wtyk sieciowy i poczekać, aż pompa ostygnie.</li> <li>2. Po upływie ok. godziny ponownie podłączyć wtyk sieciowy.</li> </ol>

<b>Pompa tłoczy niewystarczająco.</b>	Obudowa filtra jest zabrudzona.	▶ Wyczyścić obudowę filtra.
---------------------------------------	---------------------------------	-----------------------------

W przypadku pozostałych usterek skontaktować się z serwisem EHEIM.

## 8. Zakończenie użytkowania i utylizacja

### Przechowywanie



1. Wymywanie urządzenia z akwarium.
2. Wyczyścić urządzenie.
3. Przechowywać urządzenie w miejscu nienarażonym na występowanie ujemnych temperatur.

### Utylizacja



Podczas utylizacji urządzenia należy przestrzegać obowiązujących przepisów prawnych. Informacja dotycząca utylizacji urządzeń elektrycznych i elektronicznych we Wspólnocie Europejskiej:

Na terenie Wspólnoty Europejskiej obowiązują przepisy krajowe dotyczące utylizacji urządzeń zasilanych elektrycznie, które oparte są na dyrektywie UE 2012/19/WE w sprawie zużytego sprzętu elektrycznego i elektronicznego (WEEE). Zgodnie z nimi niniejszego urządzenia nie wolno wyrzucać do odpadów komunalnych ani domowych. Urządzenie jest bezpłatnie odbierane w komunalnych punktach zbiórki lub przez zakłady utylizacji odpadów. Opakowanie produktu składa się z materiałów, które można poddać recyklingowi. Materiały te należy zutylizować w ekologiczny sposób i oddać do ponownego przetworzenia.

## 9. Części zamienne

Patrz strona 176.

## Překlad originálního návodu k použití Proudové čerpadlo streamON+ 3500 / 6500 / 9500

### 1. Obecné pokyny pro uživatele

#### Informace o použití návodu k obsluze



- ▶ Před prvním uvedením do provozu musíte přečíst celý návod k obsluze a musíte mu porozumět.
- ▶ Považujte návod k obsluze za součást výrobku a dobře jej uchovejte v dosahu.
- ▶ Při předání zařízení třetím osobám předejte s přístrojem i tento návod k obsluze.

#### Vysvětlení symbolů

Následující symboly jsou použity na přístroji.



Zařízení se smí používat pouze v interiérech pro akvaristické účely.



Přístroj má třídu ochrany II.

**IPX8**

Symbol upozorňuje na to, že přístroj je chráněn proti trvalému ponoření.



Přístroj je schválen podle příslušných národních předpisů a směrnic a odpovídá normám EU

Následující symboly a klíčová slova jsou použita v tomto návodu k obsluze.



#### **NEBEZPEČÍ!**

Symbol upozorňuje na hrozící nebezpečí úrazu elektrickým proudem, která mohou mít za následek smrt nebo těžké poškození zdraví.



### **Nebezpečí způsobené elektrickým polem**

Symbol upozorňuje na hrozící nebezpečí, která mohou mít za následek smrt nebo těžké poškození zdraví.



### **VAROVÁNÍ!**

Symbol upozorňuje na hrozící nebezpečí, která mohou mít za následek středně těžké až lehké poškození zdraví nebo ohrožení zdraví.



### **POZOR!**

Symbol upozorňuje na nebezpečí věcných škod.



Pokyn s užitečnými informacemi a tipy.

Konvence zobrazení

- ⊞ A Odkaz na vyobrazení, zde odkaz na vyobrazení A
- ▶ Výzva k provedení činnosti.

## **2. Oblast použití**

### **Použití v souladu s určením**

Přístroj a všechny části, které jsou součástí dodání, jsou určeny pro soukromé využití a smí se používat výhradně:

- pro oběh vody v akváriu
- v interiérech
- při dodržení technických údajů

Pro přístroj platí následující omezení:

- nepoužívejte jej pro komerční nebo průmyslové účely
- používejte jej pro teploty vody od +4 °C do +35 °C

### 3. Bezpečnostní pokyny

Pokud se přístroj používá neodborně, případně v rozporu s účelem použití nebo jsou zanedbány bezpečnostní pokyny, může přístroj představovat riziko poškození života a zdraví i riziko věcných škod.

## Pro Vaši bezpečnost



- Obal přístroje nedávejte do rukou dětem, protože jim hrozí nebezpečí (Nebezpečí udušení!).
- Tento přístroj smějí používat děti od 8 let a osoby se sníženými fyzickými, sensorickými nebo mentálními schopnostmi nebo s nedostatkem zkušeností a/nebo znalostí pouze pod dozorem, nebo po poučení o bezpečném použití přístroje, a poté, co porozuměly nebezpečím, která z jeho použití plynou. Nenechávejte děti, aby si s přístrojem hrály. Čištění a uživatelskou údržbu nesmí provádět děti bez dozoru.
- Před použitím proveďte vizuální kontrolu a ujistěte se, že přístroj, a ze-

jména síťový kabel a zástrčka, nejsou poškozeny.

- Nikdy nepoužívejte přístroj, pokud je poškozený síťový kabel.
- Opravy smí provádět výhradně autorizovaný servis EHEIM.
- Přístroj nenoste za síťový kabel a pro odpojení od sítě zatáhněte vždy za zástrčku a nikoli za kabel nebo za přístroj.
- Chraňte síťový kabel před žářem, oleji a ostrými hranami.
- Provádějte pouze takové práce, které jsou popsány v tomto návodu k použití.
- Nikdy neprovádějte technické změny na zařízení.
- Používejte pouze originální náhradní díly a příslušenství k přístroji.



- Přístroj je vybaven magnety se silným magnetickým polem, které mohou ovliv-

nit kardiostimulátory nebo implantabilní defibrilátory (ICD). Dodržujte rozestup **minimálně 30 cm** mezi implantátem a magnetem.



- Čerpadlo musí být jištěno proudovým chráničem se jmenovitým reziduálním proudem maximálně 30 mA. V případě dotazů nebo problémů se obraťte na kvalifikované elektrikáře.
- Při prosakování vody, příp. pokud reagují proudové chrániče, ihned odpojte všechny přístroje v akváriu od elektrické sítě.
- V zásadě odpojujte všechny přístroje v akváriu od elektrické sítě, pokud se nepoužívají, před jejich demontáží nebo montáží a před každým čištěním a údržbovými pracemi.



- Chraňte zásuvku a síťovou zástrčku před vlhkostí. Je doporučeno vytvořit ze síťového kabelu smyčku na odkapávání, která by zabránila, aby se voda dostala po kabelu do zásuvky.
- Elektrické údaje čerpadla se musí shodovat s údaji elektrické sítě. Tyto údaje naleznete na typovém štítku, obalu nebo v tomto návodu.
- Napájecí síťové vedení čerpadla není možní vyměnit. Při poškození přívodu se čerpadlo musí vyřadit k likvidaci.

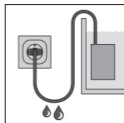

#### 4. Uvedení do provozu

##### Montáž do akvária (☒A)



**Pozor silné magnety! Nebezpečí pohmoždění.**

- ▶ Oddělte magnety vzájemným otáčením v opačném směru. Použijte k tomu určené úchyty.
- ▶ Uložte magnety odděleně, s 30cm rozstupem.

1. Přidržte rukou čerpadlo zevnitř v požadované poloze v akváriu pod vodní hladinou.
2. Druhou rukou opatrně nasadte zvenčí na skleněnou desku a v určitém odstupu od pumpy druhou polovinu magnetu s logem ②. Dbejte na to, aby magnet nenarazil na skleněnou desku!
3. Posunujte polovinu magnetu po skle směrem k čerpadlu, dokud obě poloviny magnetu ①/② neleží nad sebou.

### Umístění síťového kabelu (B)

1. Síťový kabel ④ ved'te podle potřeby doleva nebo doprava kolem čerpadla.
2. Připevněte kabel do odpovídajícího držáku ③.

## 5. Obsluha



### POZOR! Nebezpečí věcných škod.

Čerpadlo nesmí běžet nasucho.

### Vypnutí/zapnutí čerpadla

1. Síťovou zástrčku zasuňte do zásuvky. **Pozor: Čerpadlo se ihned zapne!**
2. Pro vypnutí vytáhněte síťovou zástrčku ze zásuvky.

### Nastavení směru proudění (C)

1. Otočte proudové čerpadlo kulovým kloubem do požadovaného směru.
2. Zajistěte polohu utažením pojistného kroužku ⑤.

### Regulování průtoku

#### streamON+ 3500 (D)

1. Pro nastavení průtoku vody posuňte regulátor výkonu ⑥ dopředu, příp. dozadu.

#### streamON+ 6500 / 9500 (E)

1. Pro nastavení průtoku vody posuňte regulátor výkonu ⑦ doleva, příp. doprava.

## 6. Údržba



### Pozor! Nebezpečí úrazu elektrickým proudem!

- ▶ Před údržbovými pracemi vytáhněte zástrčku čerpadla ze sítě.



### Opatrně! Nebezpečí věcných škod.

- ▶ K čištění nepoužívejte žádné tvrdé předměty nebo čisticí prostředky.
- ▶ Součásti čerpadla nejsou vhodné pro myčky nádobí! Nečistěte součásti čerpadla v myčce.



V následujících kapitolách jsou popsány údržbové práce, které jsou nutné pro optimální provoz bez poruch. Pravidelná údržba prodlužuje životnost výrobku a zajišťuje funkčnost čerpadla na dlouhou dobu.

V závislosti na míře znečištění doporučujeme přístroj kompletně rozmontovat a vyčistit. Přitom postupujte následovně:

### Čištění čerpadla

1. Před údržbovými pracemi vytáhněte zástrčku čerpadla ze sítě.
2. Přidržte čerpadlo jednou rukou.
3. Druhou rukou odsuňte polovinu magnetu s logem po skleněné desce pryč od čerpadla.
4. Vyměňte čerpadlo.

#### streamON+ 3500 (☒F)

1. Stiskněte současně oba výstupky a vytáhněte koš čerpadla ⑧ z krytu motoru.
2. Vytáhněte kolo čerpadla ⑩ z krytu motoru.
3. Tlačte regulátor výkonu ⑥ mírně od sebe a vyjměte ho z koše čerpadla.
4. Kartáčkem vyčistěte všechny části pod tekoucí vodou. Odstraňte vápenné usazeniny 10% kyselinou citrónovou
5. Čerpadlo znovu sestavte v opačném pořadí.



Při sestavování dbejte na to, aby náběhový kotouč ⑨ byl správně umístěn v krytu motoru.

### streamON+ 6500 / 9500 (E)G

1. Stiskněte současně oba výstupky a vytáhněte koš čerpadla ⑧ z krytu motoru.
2. Vytáhněte regulátor výkonu ⑦ z krytu motoru.
3. Vytáhněte kolo čerpadla ⑩ z krytu motoru.
4. Kartáčkem vyčistěte všechny části pod tekoucí vodou. Odstraňte vápenné usazeniny 10% kyselinou citrónovou
5. Čerpadlo znovu sestavte v opačném pořadí.



Při sestavování dbejte na to, aby pouzdro ložiska ⑪ bylo správně umístěno v koši čerpadla a v krytu motoru.

## 7. Odstraňování poruch



**Pozor! Nebezpečí úrazu elektrickým proudem!**

- ▶ Před odstraňováním poruchy vytáhněte zástrčku čerpadla ze sítě.

Porucha	Možná příčina	Řešení
Čerpadlo nespouští	Chybí síťové napětí	<ul style="list-style-type: none"> <li>▶ Zkontrolujte síťové napětí</li> <li>▶ Zkontrolujte přívod</li> </ul>
Čerpadlo nečerpá	Síťová zástrčka není zasunuta	▶ Zastrčte zástrčku do síťového zdroje
	Kolo čerpadla je zablokováno	▶ Vyčistěte čerpadlo
	Je aktivován ochranný tepelný spínač (pouze streamON+ 9500)	<ol style="list-style-type: none"> <li>1. Vytáhněte síťovou zástrčku a nechte čerpadlo vychladnout.</li> <li>2. Přibližně po 1 hodině znovu zasuňte síťovou zástrčku.</li> </ol>
Čerpadlo nedosta- tečně čerpá	Kryt filtru je znečištěn	▶ Vyčistěte kryt filtru

Při jiných poruchách se prosím obraťte na servis EHEIM.

## 8. Vyřazení z provozu a likvidace

### Skladování



1. Vyměte přístroj z akvária.
2. Přístroj vyčistěte
3. Uskladněte přístroj na nemrznoucím místě.

### Likvidace



V případě likvidace přístroje dbejte na příslušná zákonná ustanovení.

Informace o likvidaci elektrických a elektronických přístrojů v ES:

V rámci Evropského společenství se likvidace přístrojů s elektrickým pohonem řídí národními ustanoveními, která jsou založena na směrnici EU 2012/19/EU o použitých elektronických přístrojích (WEEE). Podle tohoto ustanovení nesmíte přístroj likvidovat spolu s komunálním nebo domovním odpadem. Přístroj zdarma odevzdejte do komunální sběrný odpadu nebo do sběrného dvora. Balení produktu se skládá z recyklovatelných materiálů. Likvidujte je ekologicky a recyklujte je.

## 9. Náhradní díly

Viz strana 176.

## Перевод оригинального руководства по обслуживанию Лопастной насос streamON+ 3500 / 6500 / 9500

### 1. Общие указания для пользователя

#### Информация по использованию руководства по обслуживанию



- ▶ Перед первым вводом устройства в эксплуатацию нужно полностью прочитать и понять руководство по эксплуатации.
- ▶ Руководство по эксплуатации следует рассматривать как часть продукта и аккуратно хранить в доступном месте.
- ▶ Данное руководство по эксплуатации следует прикладывать к устройству при его дальнейшей передаче третьей стороне.

#### Объяснение символов

На устройстве используются следующие символы.



Устройство подлежит использованию только для целей аквариумистики внутри помещений.



Устройство принадлежит к классу защиты II.

**IPX8**

Символ указывает на то, что устройство защищено от длительного погружения.



Устройство разрешено к использованию согласно соответствующим национальным предписаниям и директивам и соответствует стандартам ЕС

В данном руководстве по обслуживанию используются следующие символы и сигнальные слова.



#### **ОПАСНОСТЬ!**

Символ указывает на угрожающую опасность удара током, которая может повлечь за собой смерть или тяжелые травмы.



**Опасность, исходящая от магнитных полей**

Символ указывает на угрожающую опасность, которая может повлечь за собой смерть или тяжелые травмы.



**ПРЕДУПРЕЖДЕНИЕ!**

Символ указывает на угрожающую опасность, которая может повлечь за собой травмы легкой и средней тяжести или риск для здоровья.



**ОСТОРОЖНО!**

Символ указывает на опасность материального ущерба.



Указание с полезной информацией и советами.

Принципы отображения

- ☒ **A** Ссылка на изображение, здесь ссылка на рисунок A
- ▶ Указание на выполнение действия.

## 2. Область применения

### Использование по назначению

Устройство и все детали, входящие в комплект поставки, предусмотрены для применения в частной сфере и могут использоваться исключительно:

- Для подогрева воды в аквариуме
- в закрытых помещениях
- при соблюдении технических характеристик

Для устройства действуют следующие ограничения:

- не использовать для промышленных или производственных целей
- не использовать при температуре воды от +4 °C до +35 °C

### 3. Правила техники безопасности

От этого устройства могут исходить опасности для персонала и имущества, если оно используется ненадлежащим образом и не по назначению, или если не соблюдаются указания по технике безопасности.

## Для вашей безопасности



- Не допускайте, чтобы дети играли с упаковкой устройства, так как она представляет опасность (опасность удушья!).
- Данное устройство может быть использовано детьми старше 8 лет и лицами с недостаточными физическими, сенсорными или умственными способностями, а также недостаточным опытом или знаниями только под наблюдением ответственных лиц или же в том случае, если им были разъяснены правила безопасного обращения с устройством и они осознали опасности, исходящие от устройства. Нельзя допускать, чтобы



дети играли с устройством. Очистку и пользовательское техобслуживание запрещается выполнять детям, за исключением случаев, когда они находятся под присмотром.

- Перед использованием проведите визуальную проверку, чтобы убедиться, что устройство не повреждено, особенно это касается сетевого кабеля питания и вилки.
- Ни в коем случае не используйте устройство с поврежденным сетевым кабелем.
- Ремонт разрешается выполнять исключительно специалистам сервисной службы ENECМ.
- Не носите устройство, держа его за сетевой кабель, и, отключая его от электросети, всегда беритесь за вилку, а не за кабель или за само

устройство.

- Защитите сетевую кабель питания от воздействия жары, масла и острых кромок.
- Выполняйте только те работы, которые описаны в данном руководстве.
- Никогда не предпринимайте технических изменений на устройстве.
- Используйте только оригинальные запасные части и принадлежности для устройства.



- В устройстве имеются магниты с сильными магнитными полями, которые могут негативно повлиять на электрокардиостимуляторы или имплантированные дефибрилляторы. Соблюдайте дистанцию **не менее 30 см** между имплантатом и магнитом.



- Насос должен быть защищен автоматом дифференциальной защиты с расчетным током утечки максимум 30 мА. При возникновении вопросов и проблем обратитесь к специалисту-электрику.
- При утечке воды или при срабатывании автомата дифференциальной защиты необходимо сразу же отсоединить от сети все устройства в аквариуме.
- Обязательно отсоединяйте все устройства от электросети, если они не используются, перед монтажом или демонтажем деталей или перед любыми работами по очистке и обслуживанию.

- Защищайте розетку и вилку сетевого кабеля от попадания влаги.

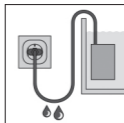

- Рекомендуется сделать на сетевом кабеле петлю, которая будет препятствовать попаданию воды, стекающей по кабелю, в розетку.
- Электрические характеристики насоса должны соответствовать характеристикам электросети. Эти характеристики указаны на фирменной табличке, упаковке или в настоящем руководстве.
  - Провод для подключения к сети данного насоса замене не подлежит. При повреждении провода насос следует утилизировать.

## 4. Ввод в эксплуатацию

### Монтаж в аквариуме (☒А)



**Осторожно мощные магниты! Опасность защемления.**

- ▶ Разъедините магниты, вращая их в противоположные стороны. Используйте предусмотренные для этого ручки-прорези.
  - ▶ Храните магниты отдельно на расстоянии 30 см друг от друга.
1. Удерживайте насос одной рукой в нужном положении под водой в аквариуме.
  2. Другой рукой осторожно установите половинку магнита с логотипом ② снаружи на стекло на некотором расстоянии от насоса. Следите за тем, чтобы магнит не ударил по стеклу!
  3. Сдвиньте половинку магнита по стеклу в направлении насоса, чтобы обе половинки магнита ①/② располагались друг против друга.

### Прокладка сетевого кабеля (☒В)

1. Проложите сетевой кабель ④, слева или справа от корпуса насоса, в зависимости от потребности.
2. Закрепите кабель в соответствующем креплении ③.

## 5. Управление



**ОСТОРОЖНО! Материальный ущерб.**

Работа насоса всухую запрещена

### Включение/выключение насоса

1. Вставьте вилку сетевого кабеля в сетевую розетку. **Внимание! Насос запускается сразу!**
2. Для выключения отсоедините вилку сетевого кабеля от розетки.

### Настройка направления потока (☒С)

1. С помощью шарового шарнира поверните лопастной насос в нужное направление потока.

2. Зафиксируйте положение, затянув стопорное кольцо ⑤.

### Регулировка расхода

#### streamON+ 3500 (⊗D)

1. Поверните регулятор мощности ⑥ вперед или вниз, чтобы настроить расход воды.

#### streamON+ 6500/9500 (⊗E)

1. Поверните регулятор мощности ⑥ влево или вправо, чтобы настроить расход воды.

## 6. Техническое обслуживание



### Внимание! Опасность удара током!

- ▶ Перед проведением работ по техническому обслуживанию отсоедините вилку сетевого кабеля насоса.



### Осторожно! Материальный ущерб.

- ▶ Не используйте для очистки жесткие предметы или чистящие средства.
- ▶ Не допускается мыть детали насоса в моечной машине! Не чистите детали насоса в моечной машине.



В следующих разделах описаны работы по техническому обслуживанию, необходимые для обеспечения оптимальной и бесперебойной работы. Регулярное техобслуживание продлевает срок службы и гарантирует длительный период работы насоса.

В зависимости от степени загрязнения мы рекомендуем полностью разбирать и чистить устройство. При этом действовать следующим образом:

### Чистка насоса

1. Перед проведением работ по техническому обслуживанию отсоедините вилку сетевого кабеля насоса.
2. Крепко держите насос одной рукой.

3. Другой рукой сдвиньте половинку магнита с логотипом по стеклу от насоса.
4. Вытащите насос.

#### **streamON+ 3500 (E>F)**

1. Вдавите одновременно обе фиксирующие защелки и вытащите блок насоса (8) из корпуса двигателя.
2. Вытащите крыльчатку насоса (10) из корпуса двигателя.
3. Слегка разожмите регулятор мощности (6) и вытащите его из блока насоса.
4. Очистите все компоненты под водой, используя щетку. Удалите известковый налет с помощью 10 %-ной лимонной кислоты
5. Снова выполните монтаж насоса в обратной последовательности.



При сборке следите за тем, чтобы регулировочная шайба (9) правильно располагалась в корпусе двигателя.

#### **streamON+ 6500/9500 (E>G)**

1. Вдавите одновременно обе фиксирующие защелки и вытащите блок насоса (8) из корпуса двигателя.
2. Вытащите регулятор мощности (7) из корпуса двигателя.
3. Вытащите крыльчатку насоса (10) из корпуса двигателя.
4. Очистите все компоненты под водой, используя щетку. Удалите известковый налет с помощью 10 %-ной лимонной кислоты
5. Снова выполните монтаж насоса в обратной последовательности.



Во время сборки следите за тем, чтобы опорные втулки (11) были правильно вложены в блок насоса и в корпус двигателя.

## 7. Устранение неисправностей



### Внимание! Опасность удара током!

- ▶ Перед устранением неисправностей отключите вилку сетевого кабеля насоса от электросети.

Неисправность	Возможная причина	Рекомендации
Насос не запускается	Нет сетевого напряжения	<ul style="list-style-type: none"> <li>▶ Проверить сетевое напряжение</li> <li>▶ Проверить питающий кабель</li> </ul>
Насос не подает	Вилка сетевого кабеля не подсоединена к розетке	▶ Вставьте вилку сетевого кабеля в розетку
	Крыльчатка насоса заблокирована	▶ Очистите насос
	Активирован термический защитный автомат (только streamON+ 9500)	<ol style="list-style-type: none"> <li>1. Отсоедините вилку сетевого кабеля от электросети и дайте насосу остыть.</li> <li>2. Приблизительно через 1 час снова подключите вилку сетевого кабеля к электросети.</li> </ol>
Недостаточная подача насоса	Корпус фильтра загрязнен	▶ Очистите корпус фильтра

При прочих неисправностях обратитесь в сервисную службу ENECМ.



## 8. Вывод из эксплуатации и утилизация

### Хранение



1. Извлеките устройство из аквариума.
2. Очистите устройство
3. Храните устройство в месте, защищенном от морозов.

### Утилизация



В случае утилизации устройства соблюдайте соответствующие правовые предписания. Информация об утилизации электрических и электронных приборов в Европейском Союзе:

В Европейском Союзе утилизация устройств с электроприводом регламентируется национальными правилами, которые основываются на Директиве ЕС 2012/19/ЕС об отслуживших электронных приборах (WEEE). Поэтому устройство нельзя утилизировать вместе с бытовыми отходами. Устройство бесплатно принимается пунктами сбора коммунальных служб или пунктами сбора вторсырья. Упаковка состоит из пригодных для переработки и вторичного использования материалов. Ее следует утилизировать допустимыми с экологической точки зрения способами и направлять на переработку.

## 9. Запасные детали

См. стр. 176.

## 사용 설명서 원본의 번역

### 스트림 펌프 streamON+ 3500 / 6500 / 9500

#### 1. 일반적인 사용자 지침

사용 설명서 사용을 위한 정보



- ▶ 펌프를 처음 사용하기 전에 사용 설명서를 빠짐없이 읽고 내용을 숙지해야 합니다.
- ▶ 사용 설명서는 제품의 일부로서 잘 보관하여 필요할 때 참조할 수 있도록 하십시오.
- ▶ 펌프를 제3자에게 양도할 때 이 사용 설명서도 함께 넘겨주십시오.

#### 기호 설명

다음 기호들이 이 펌프에 사용됩니다.



이 펌프는 수족관용으로 실내에서만 사용해야 합니다.



이 펌프는 보호 등급이 II입니다.

**IPX8**

이 기호는 펌프가 계속 잠기는 것을 방지한다는 것을 의미합니다.



이 펌프는 해당 국가 규정 및 지침에 따라 승인되었으며 EU 표준을 준수합니다.

다음 기호와 신호어들이 이 사용 설명서에 사용됩니다.



**위험!**

이 기호는 감전에 의해 사망이나 중상을 초래할 수 있는 임박한 위험을 표시합니다.



**자기장에 의한 위험**

이 기호는 사망이나 중상을 초래할 수 있는 임박한 위험을 표시합니다.



**경고!**

이 기호는 중등도의 부상이나 경상 또는 건강상 위험을 초래할 수 있는 임박한 위험을 표시합니다.



**주의!**

이 기호는 제품의 손상 위험을 표시합니다.



유용한 정보와 팁이 포함된 참고.

**표현 규약**

- ⓧA 그림 참조, 여기서는 그림 A 참조
- ▶ 조치를 취하라는 요청을 받았습니다.

## 2. 적용 분야

### 규정에 맞는 용도

이 펌프와 제공된 모든 부품은 민간 부문용으로 제조되었으며 다음 조건에서만 사용할 수 있습니다.

- 수족관의 물관리를 위해
- 실내에서
- 기술 사양을 준수하여

이 펌프에 적용되는 제약:

- 상용 또는 산업용으로 사용해서는 안 됩니다.
- +4 °C ~ +35 °C 범위의 수온에서만 사용해야 합니다.

### 3. 안전 지침

이 펌프를 잘못 또는 용도에 맞지 않게 사용하거나 안전 지침을 준수하지 않을 경우, 사람과 재산에 대한 위험이 높아질 수 있습니다.

## 사용자의 안전을 위해



- 이로 인해 위험(질식 위험!)이 발생할 수 있기 때문에 어린이 손이 닿지 않는 곳에 펌프 포장을 보관하십시오.
- 이 펌프는 8세 이상의 어린이가 사용할 수 있고, 신체적, 감각적 또는 정신적 장애가 있거나 경험 및/또는 지식이 부족한 사람이라도 감독을 받거나 펌프의 안전 사용에 대한 교육을 받거나 발생 가능한 위험을 숙지한 경우 이 펌프를 사용할 수 있습니다. 어린이가 이 펌프를 가지고 놀아서는 안 됩니다. 감독을 받지 않는 한 어린이가 이 펌프를 세척하거나 관리해서는 안 됩니다.
- 사용하기 전에 육안 검사를 실시하여 펌프, 특히 전원 코드와 플러그가 손상되지 않았는지 확인하십시오.

- 펌프에 손상된 전원 케이블을 사용하지 마십시오.
- 수리는 EHEIM 서비스 센터에서만 실시해야 합니다.
- 전원 케이블을 잡고 펌프를 운반하지 말고, 전원을 분리할 때는 케이블이나 펌프가 아니라 반드시 플러그를 잡고 분리하십시오.
- 전원 케이블이 열, 오일, 날카로운 가장자리로부터 보호하십시오.
- 이 설명서에 설명된 작업만 수행하십시오.
- 절대로 펌프를 기술적으로 개조하지 마십시오.
- 이 펌프에는 순정 예비 부품과 부속품만 사용하십시오.



- 펌프에는 자기장이 강해 맥박 조정기 또는 이식형 제세동기(ICD)에 영향을 미칠 수 있는 자석이 들어 있습니다. 이식된

기기와 자석 간의 거리를 최소 30 cm로 유지하십시오.



- 이 펌프는 잔류 전류 보호 장치를 사용해서 최대 30 mA의 잔류 전류로부터 보호해야 합니다. 질문이나 문제가 있으면 전기 기술자에게 문의하십시오.
- 물이 새거나 잔류 전류 보호 장치가 작동하기 시작하면 수족관의 모든 장치를 메인 전원에서 분리하십시오.
- 사용하지 않을 때 부품을 설치하거나 탈거하기 전에, 그리고 모든 세척 작업과 정비 작업을 하기 전에 수족관의 모든 장치를 메인 전원에서 분리하십시오.
- 소켓과 메인 플러그를 습기로부터 보호하십시오. 케이블을 따라 흐르는 물이 소켓에 이르지 않도록 하는 드립 루프가 있는 전원 케이블을 구성할 것을 권장합니다.

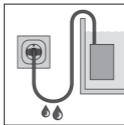

- 펌프의 전기 사양은 메인 전원의 사양과 일치해야 합니다. 이러한 사양은 명판, 포장 또는 이 설명서에서 확인할 수 있습니다.
- 펌프의 전원 케이블은 교체할 수 없습니다. 케이블이 손상되면 펌프를 폐기해야 합니다.

#### 4. 작동 개시

##### 수족관에서의 설치(☞A)



자기장이 강한 자석 주의! 압착 위험.

- ▶ 반대 방향으로 돌려 자석을 분리합니다. 이를 위해 마련된 리세스 그림을 사용합니다.
- ▶ 자석들은 서로 30 cm의 간격을 두고 배치합니다.

1. 수족관 수면 아래의 원하는 위치에서 한 손으로 안쪽부터 펌프를 잡습니다.
2. 다른 손으로는 펌프와 간격을 두고 로고 ②가 기재된 자석 반쪽을 주의해서 바깥쪽부터 유리창에 부착합니다. 자석이 유리창에 부딪치지 않도록 주의하십시오!
3. 2개의 자석 반쪽 ①/②가 서로 맞닿을 때까지 유리 위에서 펌프 방향으로 자석 반쪽들을 밀니다.

##### 전원 케이블의 배선(☞B)

1. 필요에 따라 전원 케이블 ④을 펌프 본체에서 좌우로 통과시킵니다.
2. 케이블을 해당 홀더 ③에 고정합니다.

## 5. 작동



**주의! 제품의 손상.**

펌프를 건조한 상태에서 작동시켜서는 안 됩니다.

### 펌프 켜기/끄기

1. 메인 플러그를 메인 소켓에 끼웁니다. 주의: 펌프가 즉시 작동합니다!
2. 전원을 끄려면 메인 플러그를 메인 소켓에서 뽑습니다.

### 흐름 방향 설정(ⓍC)

1. 볼 조인트를 사용하여 스트림 펌프를 원하는 흐름 방향으로 돌립니다.
2. 홀더 링 ⑤ 을 조여 위치를 고정합니다.

### 유량 조절

#### streamON+ 3500 (ⓍD)

1. 출력 조절기 ⑥ 를 앞뒤로 밀어 수량을 조절합니다.

#### streamON+ 6500 / 9500 (ⓍE)

1. 출력 조절기 ⑦ 를 좌우로 돌려 수량을 조절합니다.

## 6. 경고



**주의! 감전**

- ▶ 정비 작업을 하기 전에 메인 플러그를 뽑으십시오.



**주의! 제품의 손상.**

- ▶ 세척 시 단단한 물체나 세척제를 사용하지 마십시오.
- ▶ 펌프 부품은 자동 세척기를 견디지 못합니다. 펌프 부품은 자동 세척기로 세척하지 마십시오.



다음 절에서는 고장 없는 최적의 작동에 필요한 정비 작업을 설명합니다. 정기적으로 정비하면 제품 수명을 연장하고 장시간 펌프의 정상적인 기능을 보장합니다.

오염 정도에 따라 펌프를 완전히 분해하거나 세척할 것을 권장합니다. 이를 위해 다음과 같이 수행하십시오.



## 펌프 세척

1. 정비 작업을 하기 전에 메인 플러그를 뽑으십시오.
2. 한 손으로 펌프를 꼭 잡습니다.
3. 다른 손으로는 펌프의 유리창 위에서 로고가 기재된 자석 반쪽을 밀니다.
4. 펌프를 제거합니다.

### streamON+ 3500 (☒F)

1. 2개의 래치를 동시에 눌러 놓고 모터 하우징에서 펌프 바스켓 ⑧을 꺼냅니다.
2. 모터 하우징에서 펌프 임펠러 ⑩를 꺼냅니다.
3. 출력 조절기 ⑥를 따로 가볍게 누르고 이를 펌프 바스켓에서 꺼냅니다.
4. 브러시를 사용하여 모든 구성품을 흐르는 물로 세척합니다. 10 % 구연산으로 석회 침전물을 제거합니다.
5. 펌프를 역순으로 다시 장착합니다.



조립 시 스러스트 와셔 ⑨가 모터 하우징에 정확히 체결되도록 하십시오.

### streamON+ 6500 / 9500 (☒G)

1. 2개의 래치를 동시에 눌러 놓고 모터 하우징에서 펌프 바스켓 ⑧을 꺼냅니다.
2. 모터 하우징에서 출력 조절기 ⑦를 꺼냅니다.
3. 모터 하우징에서 펌프 임펠러 ⑩를 꺼냅니다.
4. 브러시를 사용하여 모든 구성품을 흐르는 물로 세척합니다. 10 % 구연산으로 석회 침전물을 제거합니다.
5. 펌프를 역순으로 다시 장착합니다.



조립 시 베어링 부싱 ⑪이 펌프 바스켓과 모터 하우징에 정확히 체결되도록 하십시오.

## 7. 문제 해결



주의! 감전!

- ▶ 문제를 해결하기 전에 펌프의 메인 플러그를 뽑으십시오.

문제	가능한 원인	해결책
펌프가 작동하지 않음	메인 전압이 없음	<ul style="list-style-type: none"> <li>▶ 메인 전압을 확인하십시오.</li> <li>▶ 배선을 확인하십시오.</li> </ul>
펌프가 펌핑되지 않음	메인 플러그가 끼워지지 않음	▶ 메인 플러그를 메인 소켓에 끼우십시오.
펌프가 펌핑되지 않음	<p>펌프 임펠러가 차단됨</p> <p>온도 회로 차단기가 활성화됨(streamON+ 9500에만 해당)</p>	<ul style="list-style-type: none"> <li>▶ 펌프를 세척하십시오.</li> <li>1. 메인 플러그를 뽑고 펌프를 냉각시키십시오.</li> <li>2. 약 1시간 후 메인 플러그를 다시 끼우십시오.</li> </ul>
펌프가 충분히 펌핑되지 않음	필터 하우징이 오염됨	▶ 필터 하우징을 세척합니다.

기타 문제가 발생한 경우 EHEIM 서비스 센터에 문의하십시오.

## 8. 제품 수명 만료 및 폐기

### 보관



1. 펌프를 수족관에서 꺼냅니다.
2. 펌프를 세척합니다.
3. 펌프를 서리가 발생하지 않는 곳에 보관합니다.

### 폐기



펌프 폐기 시 해당 법적 규정을 준수하십시오. 유럽 공동체에서의 전기전자 제품 폐기에 관한 정보:

유럽 공동체 내에서 전자 장비에 대한 폐기는 폐전기전자제품에 대한 EU 지침 2012/19/EU(WEEE)에 기초한 국가별 규정에 명시되어 있습니다. 이에 따라 펌프는 더 이상 지자체 또는 가정용 쓰레기와 함께 폐기해서는 안 됩니다. 펌프는 지자체의 수거 시설 또는 재활용 센터에서 무료로 수거합니다. 제품 포장은 재활용이 가능한 재료로 만들어졌습니다. 이들을 친환경적으로 폐기하여 재활용할 수 있도록 하십시오.

## 9. 예비 부품

176페이지를 참조하십시오.

## 原版操作说明书的译本

### 叶片泵 streamON+ 3500 / 6500 / 9500

#### 1. 一般用户提示

##### 操作说明书的使用信息



- ▶ 首次将设备投入运行前，必须完整阅读并理解操作说明书。
- ▶ 请将操作说明书视作产品的一部分，妥善保管，以方便取用。
- ▶ 将设备转让给第三者时，请随附本操作说明书。

##### 符号说明

在设备上将会使用以下符号。



只能在鱼缸内部使用该设备。



设备的防护等级为 II。

**IPX8**

该符号表示，设备可持久下潜。



设备获得了相应国家规定和指令的认可，符合欧盟标准。

在本操作说明书中将会用到以下符号和信号词。



**危险！**

该符号表示，可能造成死亡或重伤的电击危险。



**磁场会造成危险**

该符号表示，可能造成死亡或重伤的危险。



**警告！**

该符号表示，可能造成中等受伤或轻伤或健康危害的危险。



**小心！**  
该符号表示财产损失的危险。



含有有用信息和建议的提示。

展示协议

ⓧA 参照图示，在此参照图 A

▶ 请求进行操作。

## 2. 使用范围

按规定使用

设备和供货范围内所包含的所有零件适用于私人区域中的用途，只能：

- 用于鱼缸中的水循环
- 用于鱼缸内部
- 在遵守技术数据的前提下使用

设备存在以下限制：

- 不要应用于商业或工业用途
- 仅适用于 +4 °C 到 +35 °C 的水温

### 3. 安全提示

使用不当或未根据使用目的使用时或者没有注意安全提示时，该设备可能引发对于人员和财产的危险。

## 为了您的安全



- 不要让儿童接触到设备包装，因为这可能带来危险(窒息危险！)。
- 该设备可以由年满 8 周岁的儿童以及肢体、感官或精神方面存有障碍的或缺乏经验和/或知识的人员使用，但这些使用人员必须受到监督或在设备安全使用方面受过指导并且了解可能引发的危险。不要让儿童玩耍设备。不能由儿童进行清洁和用户维护，除非在监督情况下。
- 在使用前请进行一次目检，以确保设备没有损坏，尤其是电源线和插头。
- 电源线损坏时切勿使用设备。
- 只能由一家 EHEIM 服务部门进行维修。
- 不要将设备支撑在电源线上，切断电源时，请始终拔插头，而不要拉伸电缆或

设备。

- 保护电源线，防止其因高温、油和锋利边缘而损坏。
- 只能执行本说明书中描述的工作。
- 切勿在设备上技术修改。
- 只能使用原装的设备备件和配件。



- 设备具有带强磁场的磁铁，会影响到心脏起搏器或植入的除颤器(ICD)。在植入物与磁铁之间，请保持一个至少 **30 cm** 的距离。



- 必须通过一个额定故障电流最大 30 mA 的故障电流保护装置保护泵。如遇到问题请联系电气专业人员。
- 在漏水或触发故障电流保护装置时，请立即将鱼缸中的所有设备与电源断开。
- 在不使用时、安装或拆卸零件之前以及在所有清洁和维护工作之前，原则上应将鱼缸中的所有设备与电源断开。

- 防止湿气进入插座和电源插头。建议用电源电缆构建一个滴环，以防沿电缆流淌的水进入插座。
- 泵的电气数据必须与电源数据相符。请在铭牌、包装或本说明书中查找这些数据。
- 泵的电源连接线是无法更换的。导线损坏时，必须将泵报废。

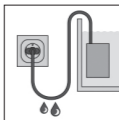

#### 4. 投入运行

##### 安装在鱼缸中(☒A)



小心强磁！挤伤危险。

- ▶ 通过反向扭转分离磁铁。请使用规定的把手槽。
- ▶ 以 30 cm 的间距单独存放磁铁。

1. 用一只手从内部将泵保持在鱼缸中水位下方的所需位置上。
2. 用另一只手从外部将带有标志 ② 的半块磁铁放在玻璃板上，在此要与泵保持一定距离。请注意，不要让磁铁撞向玻璃板。
3. 朝泵的方向推动玻璃上的半块磁铁，直至两个半块磁铁 ①/② 相互重叠。

##### 铺设电源线(☒B)

1. 根据需要，将电源线 ④ 从泵体左侧或右侧引出。
2. 将电缆固定在相应的支架 ③ 中。



## 5. 操作



小心！财产损失。  
泵不得干运转。

### 打开/关闭泵

1. 将电源插头插到电源插座中。注意：泵立即启动！
2. 关闭时，将电源插头从电源插座中拔出。

### 调整流通方向(☒C)

1. 通过球头活节将叶片泵转到所需的流通方向上。
2. 通过拧紧固定环 ⑤ 固定位置。

### 调节流量

#### streamON+ 3500(☒D)

3. 朝前或朝后推动功率调节器 ⑥，以调整水流量。

#### streamON+ 6500/9500(☒E)

4. 朝左或朝右转动功率调节器 ⑥，以调整水流量。

## 6. 维护



注意！电击！

- ▶ 在维护工作前拔下泵的电源插头。



小心！财产损失。

- ▶ 清洁时，不要使用坚硬的物体或清洁剂！
- ▶ 泵零件无法抵抗冲击机的冲洗作用！不要在冲击机中清洁泵零件。



在下面的段落中描述了为确保最佳、无故障运行所需的维护工作。定期维护会延长使用寿命，有助于在一个较长的期限内确保泵的功能。

我们建议，根据污染程度完全拆解设备并进行清洁。为此，请按下述进行操作：

## 清洁泵

1. 在维护工作前拔下泵的电源插头。
2. 用一只手拿住泵。
3. 用另一只手推动玻璃板上带标志的半块磁铁，让其远离泵。
4. 取出泵。

## streamON+ 3500(☒F)

1. 同时按入两个锁片，然后将泵篮 ⑧ 从电机壳中拔出。
2. 将泵轮 ⑩ 从电机壳中拔出。
3. 将功率调节器 ⑥ 稍微按开，然后将其从泵篮中取出。
4. 在流水下用刷子清洁所有组件。用浓度 10% 的柠檬酸清除水垢。
5. 按相反顺序重新安装泵。



组装时请注意，将起动盘 ⑨ 正确装到电机壳中。

## streamON+ 6500/9500(☒G)

1. 同时按入两个锁片，然后将泵篮 ⑧ 从电机壳中拔出。
2. 将功率调节器 ⑦ 从电机壳中拔出。
3. 将泵轮 ⑩ 从电机壳中拔出。
4. 在流水下用刷子清洁所有组件。用浓度 10% 的柠檬酸清除水垢。
5. 按相反顺序重新安装泵。



组装时请注意，将轴套 ⑪ 正确装到泵篮以及电机壳中。

## 7. 故障排除



注意！电击！

- ▶ 在排除故障前请拔下泵的电源插头。

故障

可能原因

补救措施

泵不起动

没有电源电压

- ▶ 检查电源电压
- ▶ 检查供电线路

泵不输送	电源插头未插入	▶ 将电源插头插到电源插座中
	泵轮卡住	▶ 清洁泵
	已激活热力保护开关(仅限 streamON+ 9500)	1. 拔下电源插头并让泵冷却下来。 2. 在大约 1 小时后，重新插入电源插头。
泵输送功率不足	过滤器壳脏污	▶ 清洁过滤器壳

出现其他故障时，请求助于 EHEIM 服务部门。

## 8. 停止运转和处理

### 储藏



1. 将设备从鱼缸中取出。
2. 清洁设备
3. 防冻存放设备。

### 处理



在处理设备时，请注意相应的法律规定。关于欧共体范围内电气和电子设备处理的信息：

在欧共体范围内，针对电气设备处理存在相应的国家规定，这些规定均基于关于电气废旧设备(WEEE)的欧盟指令 2012/19/EC。根据这些规定，不得将设备与市政垃圾或家庭垃圾一起进行处理。当地的收集部门或回收中心免费接收该设备。产品包装由可回收的材料构成。请环保地处理这些材料并将其输送到回收中心。

## 9. 备件

参见第 176 页。

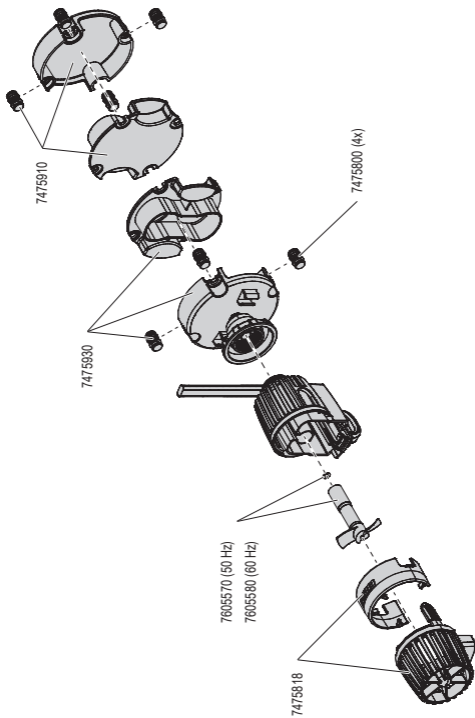
**H****streamON+ 3500**

I

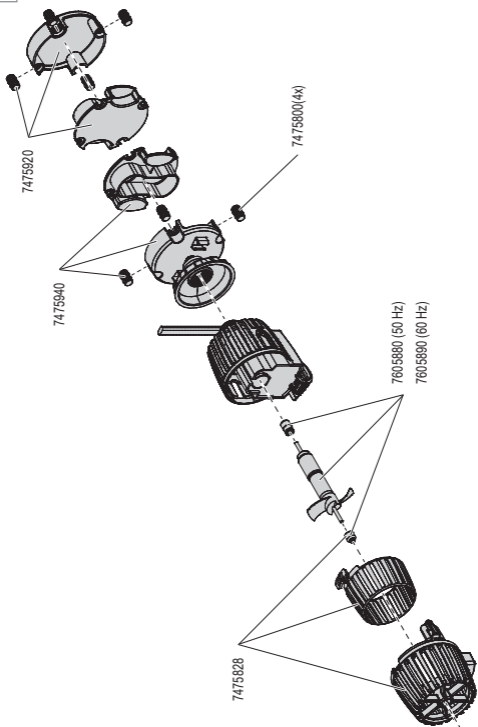

streamON+ 6500

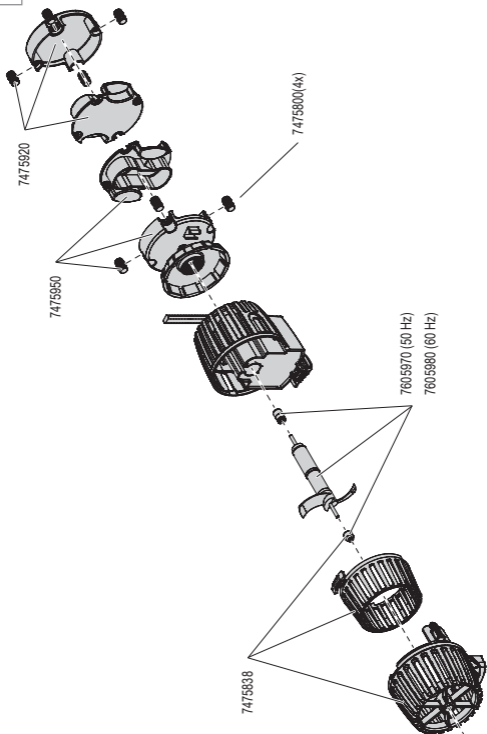
**J****streamON+ 9500**



Vervielfältigungen oder Kopien – auch auszugsweise –  
nur mit ausdrücklicher Genehmigung des Herstellers.

Reproduction or copying – even parts thereof –  
only with the express permission of the producer.

Les reproductions, copies et utilisations de nos logos et  
matériels et produits dérivés sont interdits à l'exploitation,  
de toute nature, et sont soumises au préalable, par écrit,  
au consentement et à l'approbation du fabricant.

The logo consists of the word "EHEIM" in a bold, italicized, sans-serif font, centered within a gray square background.

**EHEIM GmbH & Co.KG**

Plochingen Str. 54  
73779 Deizisau  
Germany

Tel. +49 7153/7002-01  
Fax +49 7153/7002-174

**[www.eheim.com](http://www.eheim.com)**